

KSCB94X

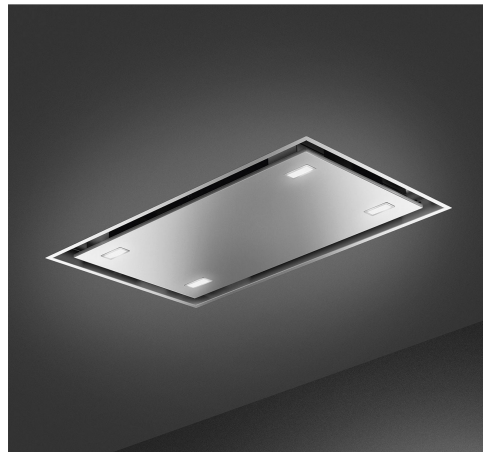

Produktgrupp	Köksfläkt
Fläkttyp	Takmonterad köksfläkt
Design	Tak
Filtrering	Utdrivning
Elektronisk kontroll	Ja
Perimetral aspiration	Ja
Material	Rostfritt stål
Typ av stål	Borstad
EAN-kod	8017709326180
Bredd på fläkt	90 cm







Estetisk linje

Estetik	Universiell	Finish	Sidenmatt
Färg	Rostfritt stål	Logga	Med screentryck

Kommandon

Kontroller	Touchkontroll med bakgrundsbelysning, vit
------------	---

Program/funktioner

Antal hastigheter	3
Intensiv hastighet	
Reningsfunktion 24 h	
Timer	
Auto-Vent 2.0	

Teknisk specifikation



Antal ljuskällor	4	Antal filter	2
Typ av lampa	LED	Fettfilter	Rostfritt stål
Effekt lampa	2.3 W	Indikator för filterbyte	Ja
Dimmer	Ja		

Ljusets färgtemperatur, 3000 °K
skala (°K)

Ljusets färgtemperatur, 2700° - 4000° °K
intervall

Maximal kapacitet i fritt 820 m³/h
läge (P0)

Motoreffekt 275 W

Luftutlopp 150 mm

Minsta avstånd till
gashäll 750 mm

Minsta avstånd till
elektrisk häll 650 mm

Backventil Ja

	Kapacitet (IEC 61591) [m ³ /h]	Ljudnivå (IEC 60704-2- 13) [dBA]
Hastighet 1	268	45
Hastighet 2	360	55
Hastighet 3	624	65
Intensivläge	798	70

Standardtillbehör

Fjärrkontroll Ja

Kapacitet/energietikett



Årlig effektförbrukning (AEchood) 45 kWh/a

Energiklass (EEC) A+

Flödesdynamisk effektivitet (FDE) 35,3

Flödesdynamisk effektivitetsklass (FDEC) A

Ljuseffektivitet (LE) 26,6 lux/W

Ljuseffektivitetsklass (LEC) B

Fettfiltreringseffektivitet (GFE) 51,6 %

Fettfiltreringseffektivitetsklass (GFEC) F

Luftflöde, min.hastighet (Qmin) 268 m³/h

Luftflöde vid maxhastighet (Qmax) 624 m³/h

Luftflöde vid intensivläge (Qboost) 798 m³/h

Luftburet akustiskt buller för A-viktade ljudeffektsutsläpp vid min.hastighet (SPEmin) 45 dBA

Luftburet akustiskt buller för A-viktade ljudeffektutsläpp vid maxhastighet (SPEmax) 66 dBA

Luftburet akustiskt buller för A-viktade ljudeffektutsläpp vid intensivläge (SPEboost) 70 dBA

Effektförbrukning i viloläge (Ps) 0,49 W

Tidsökningsfaktor (F) 0,7

Energieffektivitetsindex 43,8

Mest effektiva luftflöde (Qbep) 407 m³/h

Uppmätt lufttryck vid bästa effektivitetsposition (Pbep) 472 Pa

Uppmätt elförbrukning vid bästa effektivitetspunkt (Wbep) 151 W

Ljusets anslutningseffekt (WI) 9 W

Genomsnittligt ljus från ljuskälla på tillagningsyta (Emiddle) 245 lux

Ljudtryck vid högsta läge (Lwa) 66 dBA

Elektrisk anslutning

Anslutningseffekt	285 W	Frekvens	50-60 Hz
Spänning	220-240 V	Sladdens längd	1500 mm

Även tillgängligt

Andra tillgängliga färger	Vit	Andra tillgängliga färgkoder	KSCB94WH
---------------------------	-----	------------------------------	----------

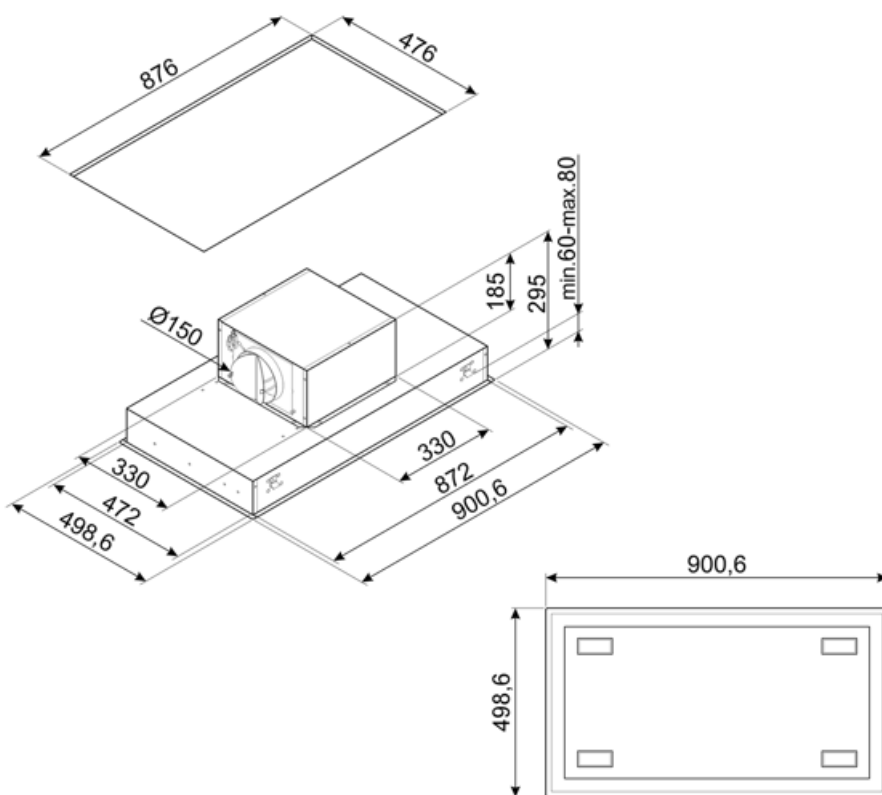

Tillbehör ingår ej



FLT6











Kolfilter runt (2-pack)



KITALLFC

Universellt kolfilter Rostfritt stål
AISI304 Filtret kan diskas i
diskmaskinen i 50 °C (med vatten och
lämpligt diskmedel) och torkas i ugnen
på 180 °C, i 25 minuter

Symbols glossary (TT)

-  24h: När denna funktion är vald, byts luften ca 10 minuter varje timme under en 24-timmarsperiod, med lägsta hastighet och en låg ljudnivå
-  A +: Energieffektivitetsklass A + hjälper till att spara upp till 10% energi jämfört med klass A. Maximal prestanda med lägsta förbrukning garanteras.
-  Varningslampa: Indikerar när filter behöver bytas.
-  Kantpaneler med utsug: mycket effektivt, bidrar till bullerreduktion.
-  Anslutning mellan spis och fläkt
-  Det vita ljuset kan regleras från varmt till kallt
-  Filter: Modellen har filter som hjälper till att avlägsna fett från ångan som kommer från pannorna under tillagningen.
-  Automatisk avstängning: Inställning för att köra efter tillagningen efter en förinställd tid och sedan stängas av automatiskt.
-  Lampor: Alla köksfläktar har belysning som lyser upp matlagningsytan och bidrar till stämningen i köket.
-  Intensiv-/turboinställning: när extra snabb utsugning krävs.
-  Belysning med reglerbar ljusstyrka