

KSCF120B

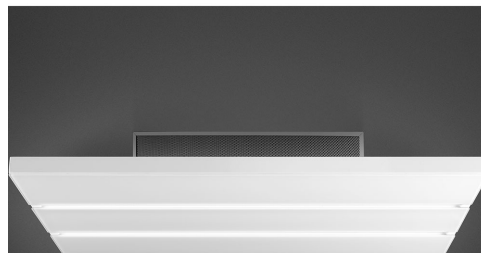

Termékcsalád	Hood
Páraelszívó típusa	Mennyezeti páraelszívó
Dizájn	Mennyezet
Elszívás	Keringetés
Elektronikus vezérlés	Igen
Körkörös elszívás	Igen
Anyag	Festett anyag + üveg
EAN kód	8017709226145
Páraelszívó szélessége	120 cm



Esztétika

Esztétika	Univerzális	Pohártípus	Fehér
Szín	Fehér	Logo	Applied
Felületkezelés	Üveg		

Ellenőrző elemek

Vezérlőbeállítás	Elektronikus gombok + távírányító
------------------	--------------------------------------

Programok / Funkciók

Sebességek száma	4
Időbeállítási lehetőségek	

MŰSZAKI JELLEMZŐK



Lámpák száma	2	Szűrők száma	2
Világítás típusa	LED	Zsírszűrők	rozsdamentes acél 7 réteg
Fényerősség	12 W	Aktívszén-szűrők mellékelve	Igen
Világos színhőmérsékleti skála (°K)	4000 °K	Minimális távolság a GÁZFŐZŐLAPTÓL	650 mm

Szabad kimenet
maximális kapacitása

845 m³/h

Minimális távolság az
ELEKTROMOS
FŐZŐLAPTÓL

650 mm

Motorteljesítmény

90 W

	Elszívási teljesítmény IEC 61591 [m ³ /h]	Zajszint IEC 60704- 2-13 [dB(A)]
1. sebességfokozat	350	38
2. sebességfokozat	450	48
3. sebességfokozat	600	55
4. sebességfokozat	650	58

Mellékelt tartozékok

Távirányító

Igen

Elektromos csatlakozás

Elektromos csatlakozás
névleges értéke

114 W

Frekvencia (Hz)

50 Hz

Feszültség

230 V

Tápkábel hossza

1000 mm

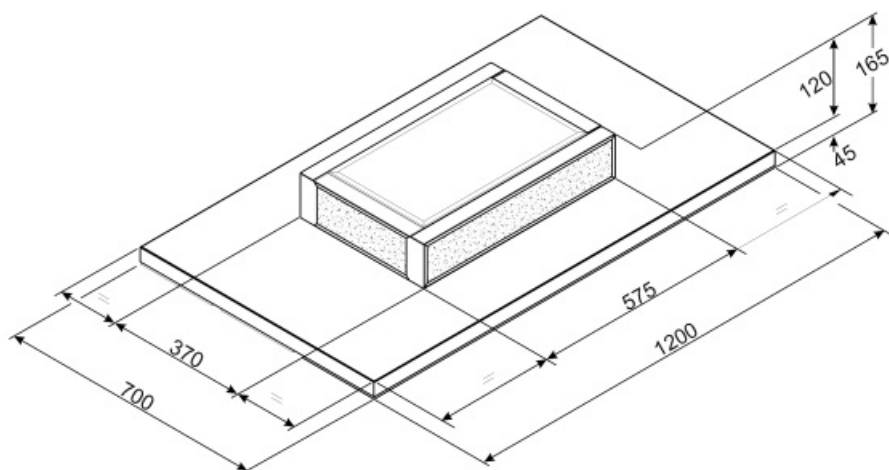





Not included accessories



KITFLTKF

Aktívszén-szűrő Készlet: 4 db

Symbols glossary (TT)

- | | | | |
|--|---|---|---|
|  | Szűrők: A modell szűrőkkel rendelkezik, amelyek segítenek eltávolítani a főzés során a serpenyőkből kiáramló gőzt. |  | Automatikus kikapcsolás: Speciális beállítás, amely a főzés befejezése után egy előre beállított ideig fut, majd automatikusan kikapcsol. |
|  | Aktívszén-szűrők: Az aktívszén-szűrőkön keresztüli vagy közvetlenül a kültérbe történő páraelszívás jelentősen csökkenti a szagokat főzés közben. |  | Jelzőfények: Minden páraelszívó világítással rendelkezik a főzőterület megvilágításához vagy a konyha hangulatosabbá tételéhez. |
|  | Kerületi elszívó panelek: nagyon hatékony és segíti a zajcsökkentést. | | |