

# KSEG120XE-2



Termékcsalád	Hood
Páraelszívó típusa	Mennyezeti páraelszívó
Dizájn	Mennyezet
Elszívás	Elszívás
Elektronikus vezérlés	Igen
Körkörös elszívás	Igen
Anyag	Rozsdamentes acél
Acél típusa	Szálcsiszolt
EAN kód	8017709223137





## Esztétika

Esztétika	Univerzális	Serigraphy colour	Black
Szín	Rozsdamentes acél	Logo	Silk screen
Felületkezelés	Szatén		

## Ellenőrző elemek

Vezérlőbeállítás	Elektronikus gombok
------------------	---------------------

## Programok / Funkciók

Sebességek száma	3
Intenzív sebesség	
24 órás légszűrő funkció	
Időbeállítási lehetőségek	

## MŰSZAKI JELLEMZŐK

	Lámpák száma	3		Zsírszűrők	Alumínium
	Világítás típusa	LED		Szűrőcsere visszajelző	Igen
	Fényerősség	1 W		Szellőzőnyílás	150 mm
	Fényerő-szabályozó üzemmód	Igen		Minimális távolság a GÁZFŐZŐLAPTÓL	650 mm

Szabad kimenet maximális kapacitása	845 m <sup>3</sup> /h	Minimális távolság az ELEKTROMOS FŐZŐLAPTÓL	650 mm
Motorteljesítmény	270 W	Visszacsapó szelep	Igen
Szűrők száma	4		

	Elszívási teljesítmény IEC 61591 [m <sup>3</sup> /h]	Zajsztint IEC 60704-2-13 [dB(A)]
1. sebességfokozat	290	50
2. sebességfokozat	520	63
3. sebességfokozat	630	68
Intenzív sebesség	800	71

## Mellékelt tartozékok

Távirányító	Igen
-------------	------

## Teljesítmény / Energiacímke

A			
Éves energiafogyasztás (AEchood)	57 kWh/a	Levegőben terjedő, A-súlyozású akusztikus zajkibocsátás minimális fordulatszám (SPEmin)	50 dB(A)
Energiahatékonysági osztály (EGK)	A	Levegőben terjedő, A-súlyozású akusztikus zajkibocsátás maximális sebességnél (SPEmax)	68 dB(A)
Folyadékdinamikai hatékonyság (FDE)	29,5	Levegőben terjedő, A-súlyozású akusztikus zajkibocsátás extra fordulatszám (SPEboost)	71 dB(A)
Folyadékdinamikai hatékonysági osztály (FDEC)	A	Energiafogyasztás kikapcsolt üzemmódban (Po)	0,49 W
Világításhatékonyság (LE)	97 lux/W	Időnövekedési tényező (F)	0,9
Világításhatékonysági osztály (LEC)	A	Mért légáramlási sebesség a legjobb hatékonysági ponton (Qbep)	372 m <sup>3</sup> /h
Zsírszűrő hatékonyság (GFE)	55,1 %	Mért légnyomás a legjobb hatékonysági ponton (Pbep)	474 Pa
Zsírszűrő hatékonysági osztály (GFEC)	E		
Légáramlás a legkisebb sebessén (Qmin)	290 m <sup>3</sup> /h		
Légáramlás a legnagyobb sebességen (Qmax)	630 m <sup>3</sup> /h		
Légáramlás extra sebességen (Qboost)	800 m <sup>3</sup> /h		

Mért felvett elektromos teljesítmény a legjobb hatásfok ponton (Wbep) 166 W

A világítási rendszer névleges energiafogyasztása (WL) 3 W

Lámpa átlagos megvilágítása a főzőfelületen (Emiddle) 320 lux

Hangteljesítményszint a legmagasabb beállításnál (Lwa) 68 dB(A)

## Elektromos csatlakozás

Elektromos csatlakozás névleges értéke 273 W

Jelenlegi 1 A

Feszültség 220-240 V

Frekvencia (Hz) 50-60 Hz

Tápkábel hossza 1500 mm

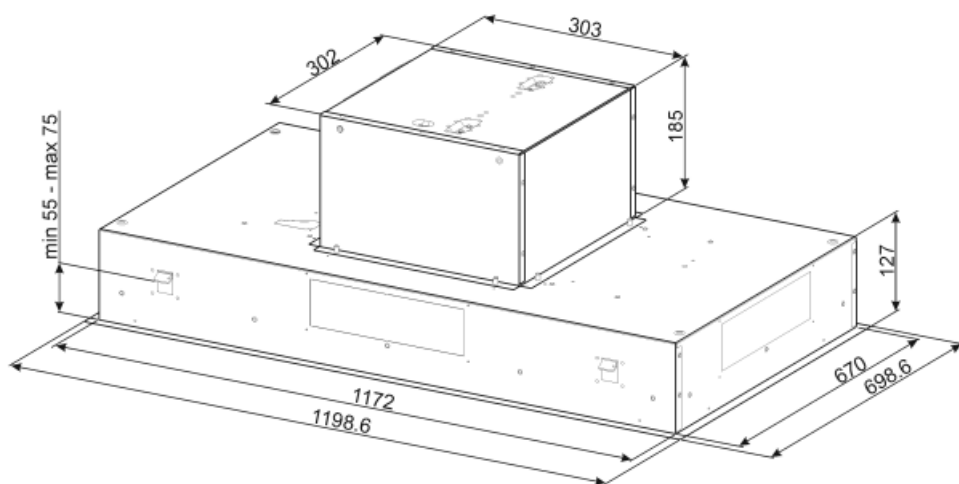

## Not included accessories









---



**KITFC152**

Aktívszén-szűrők Kerek Készlet: 2 db

## Symbols glossary (TT)

- |  |  |   |  |
|--|--|---|--|
|  | 24óra Ha ez a funkció be van jelölve, 24 órán keresztül óránként kb. 10 percig frissíti a levegőt minimális sebességgel és észrevehetetlen zajszint mellett. |  | Szűrők: A modell szűrőkkel rendelkezik, amelyek segítenek eltávolítani a főzés során a serpenyőkből kiáramló gőzt. |
|  | Automatikus kikapcsolás: Speciális beállítás, amely a főzés befejezése után egy előre beállított ideig fut, majd automatikusan kikapcsol.                    |  | Lámpa elsötétítése   |
|  | A: Termék szárítási teljesítménye, A+++ és D / G között a termékcsaládtól függően  |  | Figyelmeztető lámpa: jelez, ha szűrőt cserélni kell.   |
|  | Jelzőfények: Minden páraelszívó világítással rendelkezik a főzőterület megvilágításához vagy a konyha hangulatosabbá tételéhez.                              |  | Kerületi elszívó panelek: nagyon hatékony és segíti a zajcsökkentést.  |
|  | Intenzív/turbó beállítás: ha extra gyors elszívás szükséges.   |   |  |