

KSEG90XE-2





Produktfamilie	Hætte
Emhættetype	Loftmonterede emhaette
Design	Loft
Udsugning	Uddrivning
Elektronisk styring	Ja
Perimetral aspiration	Ja
Materiale	Rustfrit stål
Type af stål	Børstet
EAN-kode	8017709223144
Æstetik	Universal
Farve	Rustfrit stål
Finish	Børstet
Farve silketryk	Sort
Logo	Silketryk



Betjeninger

Betjeningsindstillinger Elektroniske knapper

Program / Funktioner

Antal hastigheder	3
Intensiv hastighed	
24-timers luftfilter-funktion	
Timerindstillinger	

Tekniske egenskaber



Antal lamper	2	Fedtfiltre	Aluminium
Type af lamper	LED	Visning af filterudskiftning	Ja
Lys effekt	1 W	Luftudtag	150 mm
Dæmpningstilstand	Ja	Minimumsafstand fra GAS kogeplade	650 mm
Maksimal kapacitet frit udtag	845 m ³ /h	Minimumsafstand fra ELEKTRISK kogeplade	650 mm
Motoreffekt	270 W	Kontraventil	Ja
Antal filtre	3		

	Udsugningshastighed IEC 61591 [m ³ /h]	Støjniveau (IEC 60704- 2 -13) [dBA]
Hastighed 1	290	50
Hastighed 2	520	63
Hastighed 3	630	68
Intensiv hastighed	800	71

Medfølgende tilbehør

Fjernbetjening Ja

Ydeevne/energimærke



Årligt effektivitet forbrug (AEChood)	56 kWh/a	Luftbåren, akustisk A- vægtet lydtryks- emission ved minimumshastighed (SPEmin)	50 dBA
Energieffektivitetsklasse (EØF)	A	Luftbåren, akustisk A- vægtet lydtryks- emission ved maksimumshastighed (SPEmax)	68 dBA
Fluid Dynamic Efficiency (FDE)	29,5	Luftbåren, akustisk A- vægtet lydtryks- emission ved boost- hastighed (SPEbooster)	71 dBA
Fluid Dynamic Efficiency Klasse (FDEC)	A	Strømforbrug i slukket tilstand (Po)	0,49 W
Belysningens effektivitet (LE)	95 lux/W	Tid, stigningsfaktor (F)	0,9
Belysningens effektivitetsklasse (LEC)	A	Målt luftmængde ved bedste driftspunkt (Qbep)	372 m ³ /h
Fedtfiltrering effektivitet (GFE)	55,1 %	Målt lufttryk ved bedste driftspunkt (QBEP)	474 Pa
Fedtfiltrering effektivitetsklasse (GFEC)	E	Målt elektrisk effekttag ved bedste driftspunkt (Wbep)	166 W
Luftstrøm ved minimumshastighed (Qmin)	290 m ³ /h	Normal effekt på lys- systemet (WI)	2 W
Luftstrøm ved maksimumshastighed (Qmax)	630 m ³ /h	Gennemsnitlige oplysning af belysning på kogezone (Emiddle)	210 lux
Luftstrøm ved boost- hastighed (Qboost)	800 m ³ /h	Lydeffektniveau på højeste indstilling (LWA)	68 dBA

Elektrisk tilslutning

Elektrisk klassificering	272 W	Frekvens (Hz)	50-60 Hz
Spænding	220-240 V	Kabellængde	1500 mm

Fås også







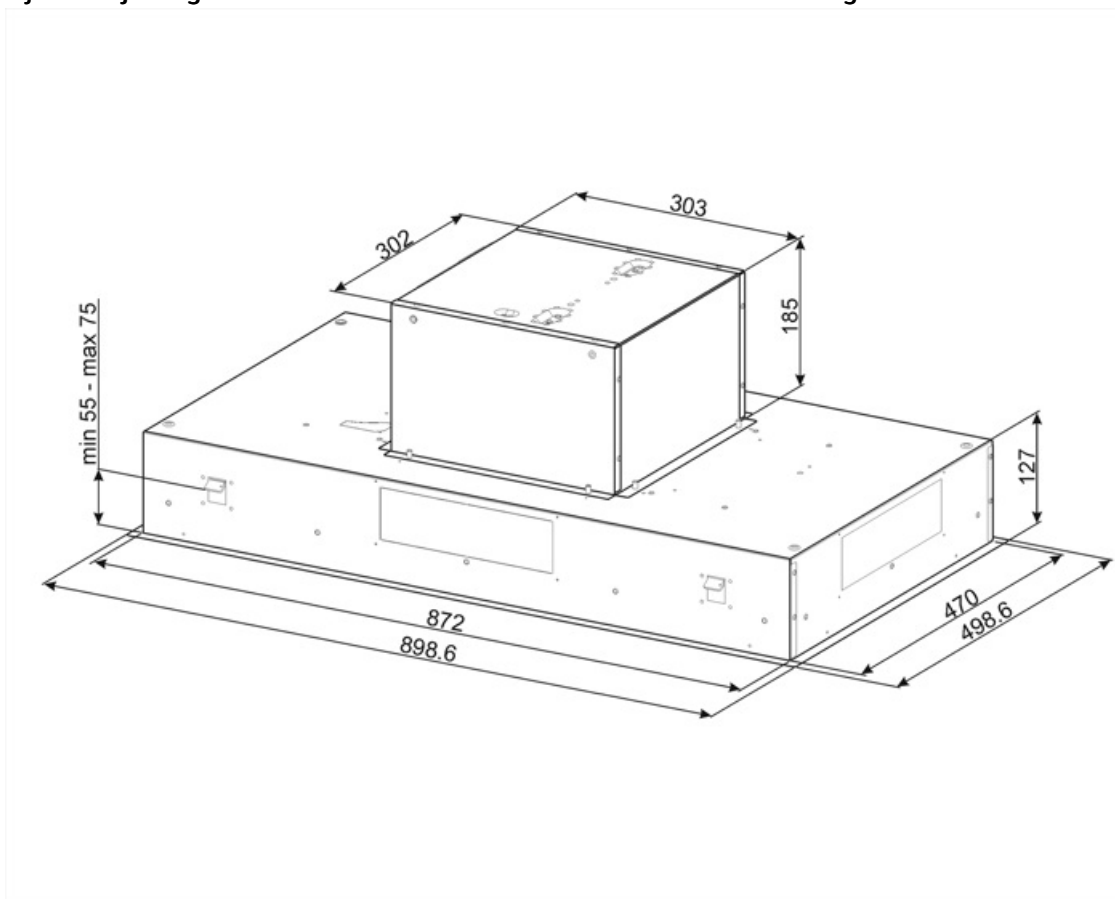

Alternative farver kan leveres	Hvid, Sort	Tilgængelige farver	KSEG90VXBE - KSEG90VXNE
--------------------------------	------------	---------------------	----------------------------

Ekstraudstyr

Kulfilter	KITFC152	Skorstensforlængelse	No
Fjernbetjening	No	Luftudtag	No



Symbols glossary

- | | | | |
|--|--|---|--|
|  | 24h: Når valgt, genopfrisker denne funktion luften i ca. 10 minutter hver time over en 24-timers periode ved minimumshastighed og et umærkbart støjniveau. |  | Filtre: Modellen har filtre, der hjælper med at fjerne fedt fra dampen, der stammer fra gryderne under tilberedningen. |
|  | Sluk automatisk: En speciel indstilling, der kører efter endt tilberedning i en forudindstillet tid og derefter automatisk slukkes. |  | A: Product drying performance, measured from A+++ to D / G depending on the product family |
|  | Dæmpede Lys |  | Advarselslys: til at advisere om hvornår det er nødvendigt at skifte filtrene. |
|  | Lys: Alle emhætter har lys, der belyser kogeområdet eller tilføjer køkkenets atmosfære. |  | Perimeterudsugningspaneler: meget effektiv og hjælper med at reducere støj. |
|  | Intensiv / turboindstilling: når der kræves ekstra hurtig udsugning. | | |