

## KSEG90XE-2

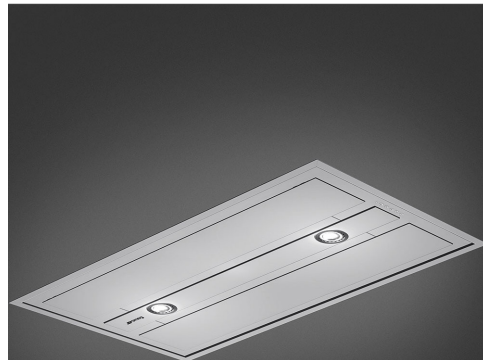



Tuoteryhmä	Liesikupu
Liesituulettimen tyyppi	Alakatto
Design	Alakatto
Tiivistys	Poisto
Elektroninen säätö	Kyllä
Imu koko alueelta	Kyllä
Materiaali	Ruostumaton teräs
Teräksen tyyppi	Harjattu
EAN-koodi	8017709223144
Estetiikka	Universale
Väri	Ruostumaton teräs
Pinnan viimeistely	Harjattu
Väripainatus	Musta
Logo	Silkkipainettu



### Säätimet

Säätöasetus Elektroniset painikkeet

### Ohjelma / toiminnot

Nopeusvaihtoehtojen määrä	3
Suurin nopeus	
24 tunnin puhdistustoiminto	
Ajastusvaihtoehdot	

### Tekniset ominaisuudet



Lamppujen lukumäärä	2	Rasvasuodattimet	Alumiini
Valon tyyppi	LED	Suodattimen vaihtamistarpeen ilmaisin	Kyllä
Valon tehokkuus	1 W	Tuuletusaukko	150 mm
Himmennetty tila	Kyllä	Minimietäisyys kaasuliittimestä	650 mm
Vapaan lähdön enimmäiskapasiteetti	845 m <sup>3</sup> /h	Minimi etäisyys sähköisestä liesituulettimesta	650 mm
Moottorin teho	270 W	Vedonestoventtiili	Kyllä
Suodattimien lkm	3		

	Imuteho (IEC 61591) [m³/h]	Äänitaso (IEC 60704-2-13) [dBA]
Nopeus 1	290	50
Nopeus 2	520	63
Nopeus 3	630	68
Suurin nopeus	800	71

## Vakiovarusteet

Kaukosäädin Kyllä

## Suorituskyky/energiamerkintä



Vuotuinen energiankulutus 56 kWh/a  
 Energiatehokkuusluokka A  
 FDE 29,5  
 Virran dynaamisen tehokkuuden luokka (FDEC) A  
 Valon tehokkuus (LF) 95 lux/W  
 Valon tehokkuus (LEC) A  
 Rasvasuodattimen tehokkuus 55,1 %  
 Rasvasuodattimen tehokkuusluokka (GFEC) E  
 Ilmavirta alimmalla nopeudella 290 m³/h  
 Ilmavirta max nopeudella 630 m³/h  
 Ilmavirran nopeutin 800 m³/h

Melutaso minimi nopeudella (SPEmin) 50 dBA  
 Melutaso korkeimmalla tehokkuudella 68 dBA  
 Airbourne-akustinen A-painotettu ääniteho päästökierrosnopeudella (SPEboost) 71 dBA  
 Energiankulutus Off tilassa 0,49 W  
 aikaa lisäävä tekijä (F) 0,9  
 Mitattu ilmavirta tehokkaimmassa tilassa 372 m³/h  
 Korkeimman tehokkuuden ilmanpaine 474 Pa  
 Mitattu sähkövirta tehokkaimmalla ohjelmalla 166 W  
 Valojen normaali tehokkuus 2 W  
 Keskiarvoinen valaistus keittiötasoilla 210 lux  
 Melutaso korkeimmalla tehokkuudella 68 dBA

## Sähköliitännät

Sähköliitännäluokitus 272 W  
 Jännite 220-240 V

Taajuus 50-60 Hz  
 Johdon pituus 1500 mm

## Myös saatavana

Väri vaihtoehdot Valkoinen, Musta

Muunvärisen mallin  
koodi

KSEG90VXBE -  
KSEG90VXNE

## Vaihtoehtoisen lisävarusteet

Aktiivihilifiltteri  
Kaukosäädin







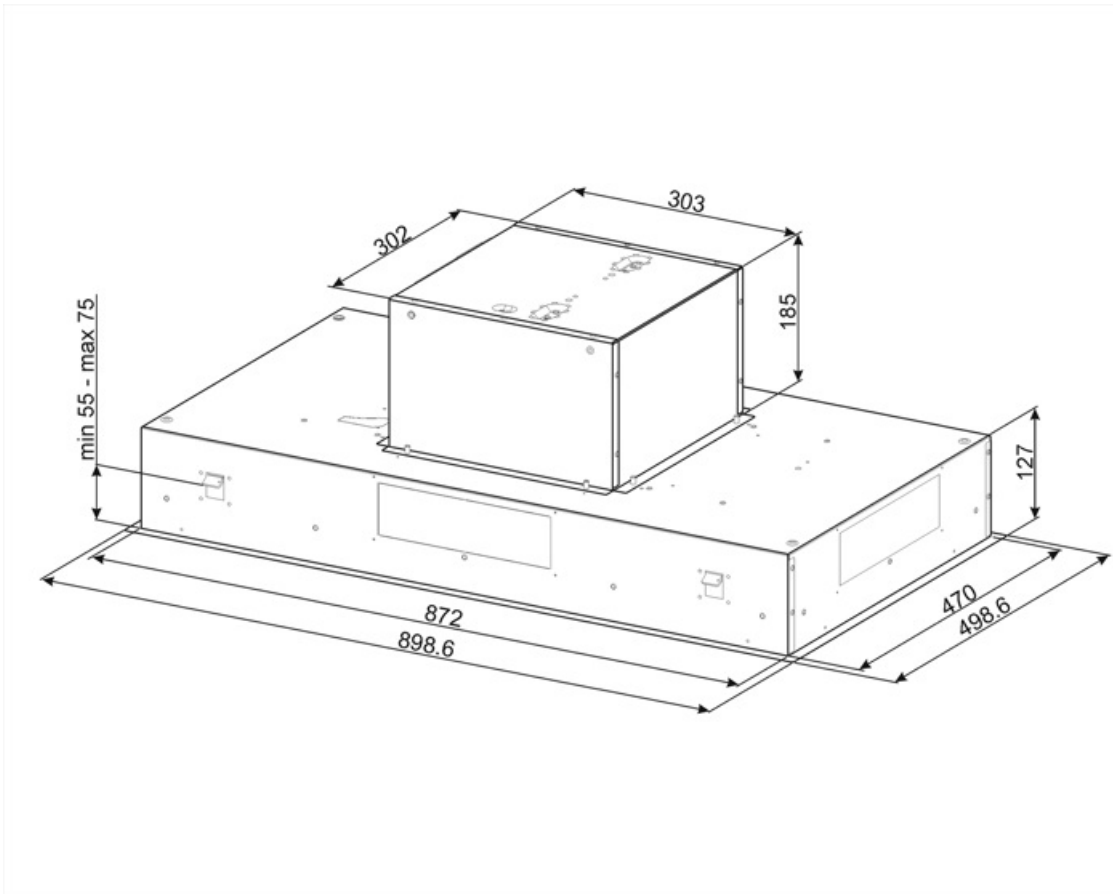

KITFC152  
No

Hornin jatke  
Poistolähtö

No  
No



## Symbols glossary

-  24h: Kun tämä toiminto valitaan, se raikastaa ilmaa noin 10 minuutin ajan joka tunti 24 tunnin ajan minimaalisella nopeudella ja miltei kuulumattomasti.
-  Automaattinen sammutus: Eikoisasetus, joka toteutetaan kypsennyksen päätteeksi esiasetetun ajan verran ja sammutetaan sitten automaattisesti.
-  Himmentimet
-  Valot: Kaikissa liesituulettimissa on valot kypsennysalueen valaisemiseksi tai keittiön tunnelman lisäämiseksi.
-  Teho-/turboasetus: kun tarvitaan erikoisnopeaa poistoa.
-  Suodattimet: Mallissa on suodattimet, jotka poistavat rasvaa höyrystä, jota keittoastioista kypsennyksen aikana tulee.
-  A: Product drying performance, measured from A+++ to D / G depending on the product family
-  Varoitusvalo(t): kertovat, kun suodattimet tulee vaihtaa.
-  Ympäröivät paneelit: hyvin tehokkaat melun vähentämiseksi.