

KSEG90XE-2

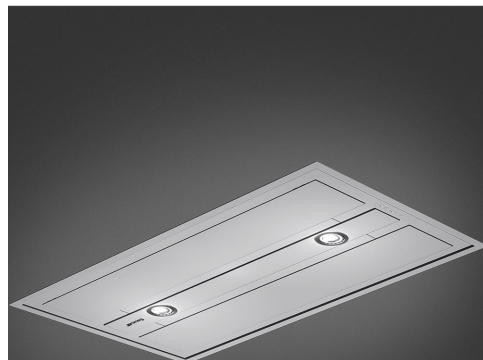



Produktgruppe	Kjøkkenvifte
Hettetype	Takintegreerte kjøkkenvifte
Design	Tak
Uttrekking	Utdrivning
Elektronisk kontroll	Ja
Perimetral aspirasjon	Ja
Materiale	Rustfritt stål
Type stål	Børstet
EAN-kode	8017709223144
Estetikk	Universell
Farge	Rustfritt stål
Finish	Satinert
Farge på silketrykk	Sort
Logo	Silketrykk



Kontroller

Kontrollinnstilling Elektroniske knapper

Program / funksjoner

Antall hastigheter	3
Intensiv hastighet	
24-timers rensesfunksjon	
Tidsinnstillingsalternativer	

Tekniske egenskaper



Antall lamper	2	Fettfiltre	Aluminium
Type lampe	LED	Indikator for filterbytte	Ja
Lyseffekt	1 W	Luftutløp	150 mm
Dimmermodus	Ja	Minste avstand fra gasskomfyr	650 mm
Maksimal kapasitet i fri modus	845 m ³ /h	Minste avstand fra elektriskkomfyr	650 mm
Motoreffekt	270 W	Tilbakeslagsventil	Ja
Antall filtre	3		

Uttrekkingshastighet (IEC 61591) [m³/h]

Støynivå (IEC 60704-2-13) [dBA]

Hastighet 1	290	50
Hastighet 2	520	63
Hastighet 3	630	68
Intensiv hastighet	800	71

Standardtilbehør

Fjernkontroll Ja

Kapasitets-/energetikett



Årlig Effektivt Forbruk (AEChood)	56 kWh/a	Airbourne akustisk A-veid lydeffektnivå Emission på minimum hastighet (SPEmin)	50 dBA
Energi effektivitets klasse (EEC)	A	Airbourne akustisk A-veid lydeffektnivå Emission på minimum hastighet (SPEmax)	68 dBA
Flytende Dynamisk Effektivitet (FDE)	29.5	Airbourne akustisk A-veid lydeffektnivå Emission på økende hastighet (SPEboost)	71 dBA
Flytende Dynamisk Effektivitet (FDEC)	A	Strømforbruk i Av-modus (Po)	0.49 W
Belysning Effektivitet (LE)	95 lux/W	Tidsøkning faktor (F)	0.9
Belysning Effektivitet klasse (LEC)	A	Målt lufttrykk på beste effektssgrad (QBEP)	372 m ³ /h
Fett filtreringsutbytte (GFE)	55.1 %	Målt lufttrykk på beste effektssgrad (QBEP)	474 Pa
Fettfiltrering effektivitetsklasse (GFE)	E	Målt strøm på beste virkningsgrad	166 W
Luftflyt ved mininum fart (Qmin)	290 m ³ /h	Normal styrke på lyssystem (WI)	2 W
Luftmengde ved maksimal hastighet (Qmax)	630 m ³ /h	Gjennomsnittlig belysning av lyset på kokeflaten (emiddle)	210 lux
Luftmengde ved økt hastighet (Qboost)	800 m ³ /h	Lydstyrke nivå på høyeste styrke (Lwa)	68 dBA

Elektrisk tilkobling

Elektrisk tilkoblingseffekt	272 W	Frekvens	50-60 Hz
Spenning	220-240 V	Lengde på ledning	1500 mm

Også tilgjengelig

Andre tilgjengelige
farger

Hvit, Sort

Andre tilgjengelige
fargekoder

KSEG90VXBE -
KSEG90VXNE

Tilvalg

Kullfilter

KITFC152

Pipe ekspansjon

No

Fjernkontroll







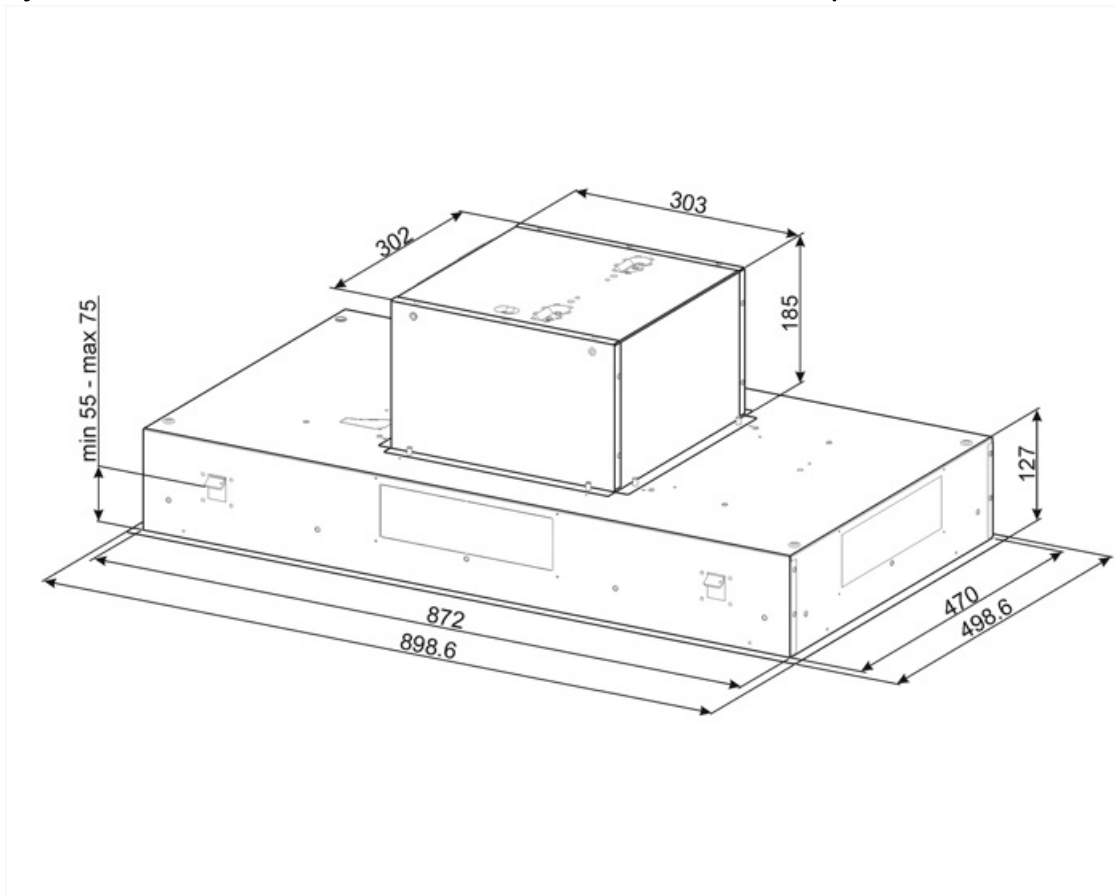

No

Luftutløp

No



Symbols glossary

- | | | | |
|--|--|---|--|
|  | 24t: Når denne funksjonen er valgt vil funksjonen forfriske luften i cirka 10 minutter hver time over en 24-timers periode, ved minimum hastighet og umerkelig støynivå. |  | Filtre: Modellen er utstyrt med filtre som fjerner fett fra dampen som kommer fra grytene under matlagingen. |
|  | Automatisk av: En spesialinnstilling hvor maskinen blir stående på etter endt tilberedning og slår seg av automatisk. |  | A: Product drying performance, measured from A+++ to D / G depending on the product family |
|  | Dimmelys |  | Varsellampe(r): For å varsle om at filter må skiftes. |
|  | Lys: Alle ventilatorhetter har lamper som belyser platetoppen eller gir stemning til kjøkkenomgivelsene. |  | Perimeteravtrekkspanel: veldig effektive som hjelper med støyreduksjon. |
|  | Intensiv/turbo: Når ekstra hurtig avtrekk kreves. | | |