

# KSEG90XE-2

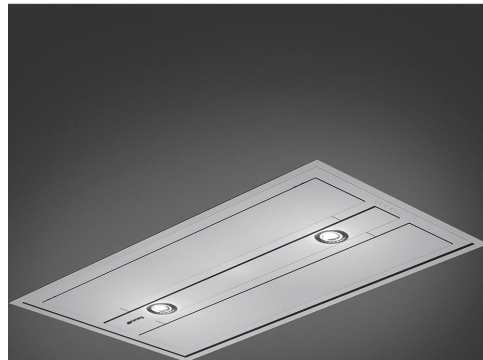



Produktgrupp	Köksfläkt
Fläkttyp	Takmonterad köksfläkt
Design	Tak
Filtrering	Utdrivning
Elektronisk kontroll	Ja
Perimetral aspiration	Ja
Material	Rostfritt stål
Typ av stål	Borstad
EAN-kod	8017709223144
Estetik	Universiell
Färg	Rostfritt stål
Finish	Sidenmatt
Färg screentryck	Svart
Logga	Med screentryck



## Kommandon

Kontroller Elektroniska knappar

## Program / funktioner

Antal hastigheter	3
Intensiv hastighet	
Reningsfunktion 24 h	
Timer	

## Teknisk specifikation



Antal ljuskällor	2	Fettfilter	Aluminium
Typ av lampa	LED	Indikator för filterbyte	Ja
Effekt lampa	1 W	Luftutlopp	150 mm
Dimmer	Ja	Minsta avstånd till gashäll	650 mm
Maximal kapacitet i fritt läge (P0)	845 m <sup>3</sup> /h	Minsta avstånd till elektrisk häll	650 mm
Motoreffekt	270 W	Backventil	Ja
Antal filter	3		

Kapacitet (IEC 61591)  
[m<sup>3</sup>/h]

Ljudnivå (IEC 60704-2-13)  
[dBA]

Hastighet 1	290	50
Hastighet 2	520	63
Hastighet 3	630	68
Intensivläge	800	71

## Standardtillbehör

Fjärrkontroll                      Ja

## Kapacitet/energietikett



Årlig effektförbrukning (AEChood)	56 kWh/a	Luftburet akustiskt buller för A-viktade ljudeffektsutsläpp vid min.hastighet (SPEmin)	50 dBA
Energiklass ( EEC)	A	Luftburet akustiskt buller för A-viktade ljudeffektutsläpp vid maxhastighet (SPEmax)	68 dBA
Flödesdynamisk effektivitet (FDE)	29.5	Luftburet akustiskt buller för A-viktade ljudeffektutsläpp vid intensivläge (SPEboost)	71 dBA
Flödesdynamisk effektivitetsklass (FDEC)	A	Effektförbrukning i frånläge (Po)	0.49 W
Ljuseffektivitet (LE)	95 lux/W	Tidsökningsfaktor (F)	0.9
Ljuseffektivitetsklass (LEC)	A	Mest effektiva luftflöde (Qbep)	372 m <sup>3</sup> /h
Fettfiltreringseffektivitet (GFE)	55.1 %	Uppmätt lufttryck vid bästa effektivitetsposition (Pbep)	474 Pa
Fettfiltreringseffektivitetsklass (GFEC)	E	Uppmätt elförbrukning vid bästa effektivitetspunkt (Wbep)	166 W
Luftflöde, min.hastighet (Qmin)	290 m <sup>3</sup> /h	Ljusets anslutningseffekt (WI)	2 W
Luftflöde vid maxhastighet (Qmax)	630 m <sup>3</sup> /h	Genomsnittligt ljus från ljuskälla på tillagningsyta (Emiddle)	210 lux
Luftflöde vid intensivläge (Qboost)	800 m <sup>3</sup> /h	Ljudtryck vid högsta läge (Lwa)	68 dBA

## Elektrisk anslutning

Anslutningseffekt	272 W	Frekvens	50-60 Hz
Spänning	220-240 V	Sladdens längd	1500 mm

## Även tillgängligt

Andra tillgängliga färger

Vit, Svart

Andra tillgängliga färgkoder

KSEG90VXBE -  
KSEG90VXNE

## Extra tillbehör

Kolfilter

KITFC152

Skorstensförlängning

No

Fjärrkontroll







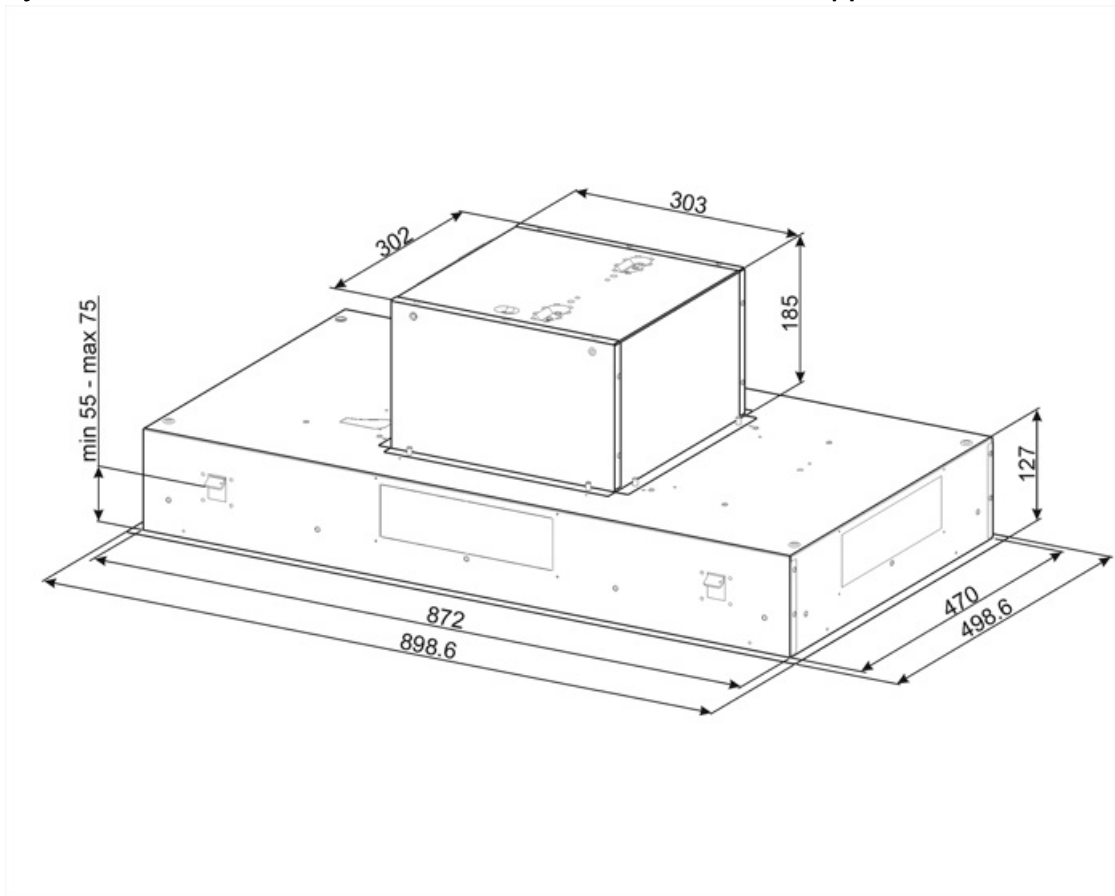

No

Luftutlopp

No



## Symbols glossary

- |  |   |   |  |
|--|---|---|--|
|  | 24h: När denna funktion är vald, byts luften c:a 10 minuter varje timme under en 24-timmarsperiod, med lägsta hastighet och en låg ljudnivå |  | Filter: Modellen har filter som hjälper till att avlägsna fett från ångan som kommer från pannorna under tillagningen. |
|  | Automatisk avstängning: Inställning för att köra efter tillagningen efter en förinställd tid och sedan stängas av automatiskt.              |  | A: Product drying performance, measured from A+++ to D / G depending on the product family                             |
|  | Belysning med reglerbar ljusstyrka  |  | Varningslampa: Indikerar när filter behöver bytas.   |
|  | Lampor: Alla köksfläktar har belysning som lyser upp matlagingsytan och bidrar till stämningen i köket.                                     |  | Kantpaneler med utsug: mycket effektivt, bidrar till bullerreduktion.  |
|  | Intensiv-/turboinställning: när extra snabb utsugning krävs.  |   |  |