

KSG52B



Tuoteryhmä	Liesikupu
Liesituulettimen tyyppi	Integroitava suodattimella varustettu liesituuletin
Design	Täysin integroitava
Tiivistys	Poisto
Elektroninen säätö	Kyllä
Imu koko alueelta	Kyllä
Materiaali	Ruostumaton teräs + lasi
Teräksen tyyppi	Harjattu
EAN-koodi	8017709226176
Liesikuvun leveys	52 cm



Estetiikka

Estetiikka	Universale	Lasin tyyppi	Valkoinen
Väri	Ruostumaton teräs	Väripainatus	Harmaa
Pinnan viimeistely	Lasi	Logo	Silkkipainettu

Säätimet

Säätöasetus	Elektroniset painikkeet	LED väri	Valkoinen
-------------	-------------------------	----------	-----------

Tekniset ominaisuudet



Lamppujen lukumäärä	2	Suodattimien lkm	1
Valon tyyppi	LED	Rasvasuodattimet	7 tason ruostumaton teräs
Valon tehokkuus	1 W	Tuuletusaukko	150 mm
Valon värilämpötila-asteikko (°K)	4000 °K	Minimietäisyys kaasuliittimestä	650 mm
Vapaan lähdön enimmäiskapasiteetti	750 m ³ /h	Minimi etäisyys sähköisestä liesituulettimesta	650 mm
Moottorin teho	235 W	Vedonestoventtiili	Kyllä

	Imuteho (IEC 61591) [m ³ /h]	Äänitaso (IEC 60704-2-13) [dBA]
Nopeus 1	260	49
Nopeus 2	350	57

Nopeus 3	460	64
Suurin nopeus	630	70

Suorituskyky/energiamerkintä







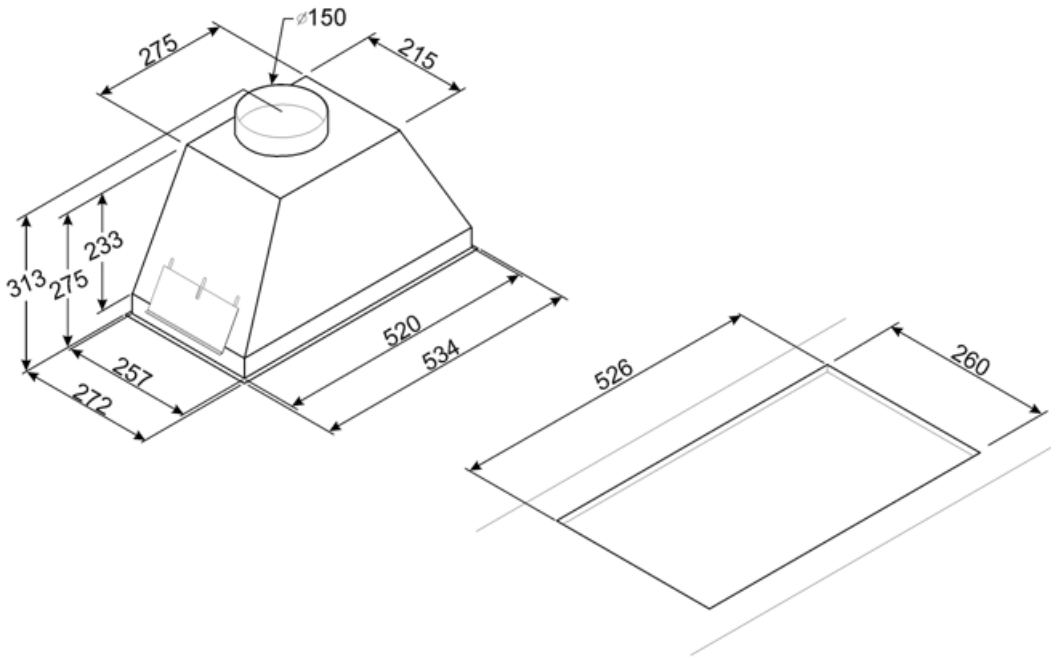

Vuotuinen energiankulutus	68 kWh/a	Melutaso korkeimmalla tehokkuudella	60 dBA
Energiatehokkuusluokka	B	Airbourne-akustinen A-painotettu ääniteho	67 dBA
FDE	22,6	päästökierrosnopeudella (SPEboost)	
Virran dynaamisen tehokkuuden luokka (FDEC)	C	Energiankulutus stand by tilassa	0,49 W
Valon tehokkuus (LF)	68 lux/W	aikaa lisäävä tekijä (F)	1,00
Valon tehokkuus (LEC)	A	Ensimmäisen uunin energiatehokkuusluokka	62,7
Rasvasuodattimen tehokkuus	65,9 %	Mitattu ilmavirta tehokkaimmassa tilassa	327 m³/h
Rasvasuodattimen tehokkuusluokka (GFEC)	D	Korkeimman tehokkuuden ilmanpaine	404 Pa
Ilmavirta alimmalla nopeudella	247 m³/h	Mitattu sähkövirta tehokkaimmalla ohjelmalla	153 W
Ilmavirta max nopeudella	450 m³/h	Valojen normaali tehokkuus	2 W
Ilmavirran nopeutin	592 m³/h	Keskiarvoinen valaistus keittiötasoilla	118 lux
Melutaso minimi nopeudella (SPEmin)	47 dBA	Melutaso korkeimmalla tehokkuudella	60 dBA

Sähköliitännä

Sähköliitännäluokitus	238 W	Taajuus	50-60 Hz
Jännite	220-240 V	Johdon pituus	1000 mm



Symbols glossary (TT)

- | | | | |
|--|--|---|---|
|  | Suodattimet: Mallissa on suodattimet, jotka poistavat rasvaa höyrystä, jota keittoastioista kypsennyksen aikana tulee. |  | Automaattinen sammutus: Eikoisasetus, joka toteutetaan kypsennyksen päätteeksi esiasetetun ajan verran ja sammutetaan sitten automaattisesti. |
|  | Valot: Kaikissa liesituulettimissa on valot kypsennysalueen valaisemiseksi tai keittiön tunnelman lisäämiseksi. |  | Ympäröivät paneelit: hyvin tehokkaat melun vähentämiseksi. |
|  | Teho-/turboasetus: kun tarvitaan erikoisnopeaa poistoa. |  | |