

KSG52B



Produktgruppe	Kjøkkenvifte
Hettetype	Integrert vifte
Design	Helintegrert
Uttrekking	Utdrivning
Elektronisk kontroll	Ja
Perimetral aspirasjon	Ja
Materiale	Rustfritt stål
Type stål	Børstet
EAN-kode	8017709226176
Hette bredde	52 cm



Estetisk linje

Estetikk	Universell	Glass Type	Hvit
Farge	Rustfritt stål	Farge på silketrykk	Grå
Finish	Glass	Logo	Silketrykk

Kontroller

Kontrollinnstilling	Elektroniske knapper	Led farge	Hvit
---------------------	----------------------	-----------	------

Tekniske egenskaper



Antall lamper	2	Antall filtre	1
Type lampe	LED	Fettfiltre	Rustfritt stål
Lyseffekt	1 W	Luftutløp	150 mm
Temperaturskala lampefarge	4000 °K	Minste avstand fra gasskomfyr	650 mm
Maksimal kapasitet i fri modus	750 m ³ /h	Minste avstand fra elektriskkomfyr	650 mm
Motoreffekt	235 W	Tilbakeslagsventil	Ja

	Uttrekkingshastighet (IEC 61591) [m ³ /h]	Støynivå (IEC 60704-2-13) [dBA]
Hastighet 1	260	49

Hastighet 2	350	57
Hastighet 3	460	64
Intensiv hastighet	630	70

Kapasitets-/energetikett







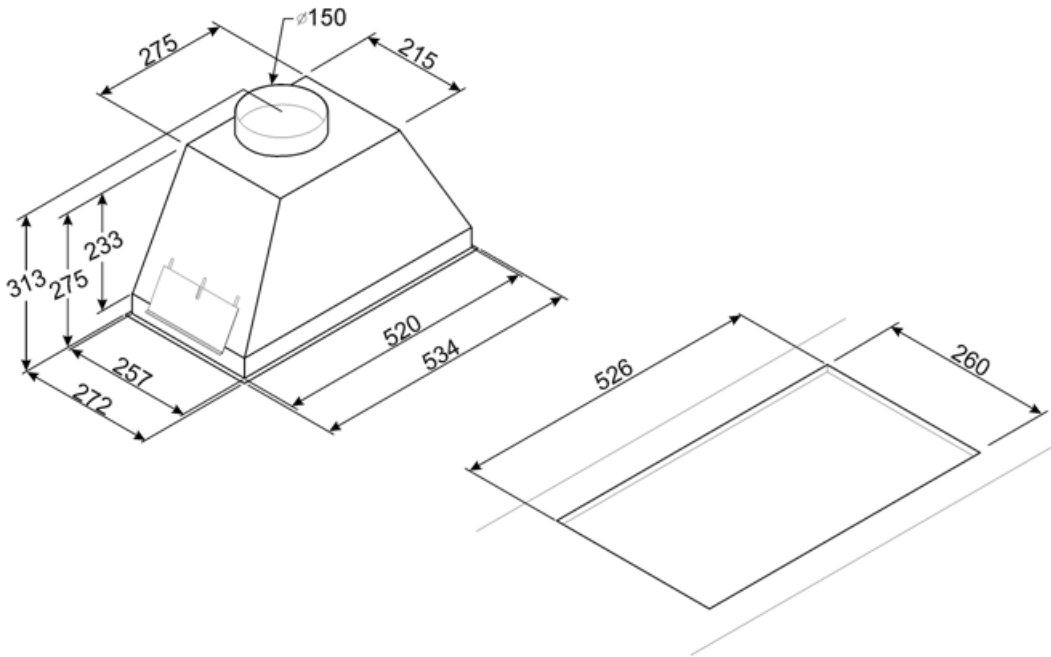

Årlig Effektivt Forbruk (AEChood)	68 kWh/a	Airbourne akustisk A-veid lydeffektnivå Emission på minimum hastighet (SPEmax)	60 dBA
Energi effektivitets klasse (EEC)	B	Airbourne akustisk A-veid lydeffektnivå Emission på økende hastighet (SPEboost)	67 dBA
Flytende Dynamisk Effektivitet (FDE)	22,6	Strømforbruk - hvilemodus (Ps)	0,49 W
Flytende Dynamisk Effektivitet (FDEC)	C	Tidsøkning faktor (F)	1,00
Belysning Effektivitet (LE)	68 lux/W	Energi effektivitetsindeks for stekeovn 1	62,7
Belysning Effektivitet klasse (LEC)	A	Målt lufttrykk på beste effektssgrad (QBEP)	327 m ³ /h
Fett filtreringsutbytte (GFE)	65,9 %	Målt lufttrykk på beste effektssgrad (QBEP)	404 Pa
Fettfiltrering effektivitetsklasse (GFE)	D	Målt strøm på beste virkningsgrad	153 W
Luftflyt ved mininum fart (Qmin)	247 m ³ /h	Normal styrke på lyssystem (WI)	2 W
Luftmengde ved maksimal hastighet (Qmax)	450 m ³ /h	Gjennomsnittlig belysning av lyset på kokeflaten (emiddle)	118 lux
Luftmengde ved økt hastighet (Qboost)	592 m ³ /h	Lydstyrke nivå på høyeste styrke (Lwa)	60 dBA
Airbourne akustisk A-veid lydeffektnivå Emission på minimum hastighet (SPEmin)	47 dBA		

Elektrisk tilkobling

Elektrisk tilkoblingseffekt	238 W	Frekvens	50-60 Hz
Spenning	220-240 V	Lengde på ledning	1000 mm



Symbols glossary (TT)

- | | | | |
|--|--|---|---|
|  | Filtre: Modellen er utstyrt med filtre som fjerner fett fra dampen som kommer fra grytene under matlagingen. |  | Automatisk av: En spesialinnstilling hvor maskinen blir stående på etter endt tilberedning og slår seg av automatisk. |
|  | Lys: Alle ventilatorhetter har lamper som belyser platetoppen eller gir stemning til kjøkkenomgivelsene. |  | Perimeteravtrekkspanel: veldig effektive som hjelper med støyreduksjon. |
|  | Intensiv/turbo: Når ekstra hurtig avtrekk kreves. |  | |