

KSG6P4X







Familia	Campana
Tipo Campana	Integrada en grupo
Diseño	A scomparsa
Filtración	Extracción
Control electrónico	Sí
Aspiración perimetral	Sí
Material	Acero inoxidable
Tipo de inox	Cepillado
Código EAN	8017709319366
Ancho	60 cm
Estética	Universal
Color	Acero inoxidable
Acabado	Satinado
Logo	Serigrafiado



Mandos

Regulación de mandos	Control táctil retroiluminado Blanco	Color Led	Blanco
----------------------	-----------------------------------------	-----------	--------

Programas/Funciones

N.º de velocidades	3
Velocidad intensiva	
Función purificación 24 hs	
Opciones de programación tiempo	
Auto-vent 2.0	

Características técnicas



Nº de Luces	2	Nº de Filtros	2
Tipo de Luz	LED	Filtros antigrasa	Aluminio
Potencia luz	2,3 W	Indicador cambio de filtros	Sí
Intensidad de luz regulable	Sí	Diámetro embocadura motor	150 mm
Light color temperature range	2700 - 4000 K	Distancia mínima de la encimera de gas	650 mm
Capacidad máxima de aspiración en modalidad libre (P0)	730 m³/h	Distancia mínima de la encimera eléctrica	650 mm

Potencia motor 230 W Válvula de retención Sí

	Capacidad de aspiración (IEC 61591) [m³/h]	Rumorosidad (IEC 60704-2-13) [dBA]
Velocidad 1	265	49
Velocidad 2	360	56
Velocidad 3	484	61
Velocidad intensiva	660	67

Prestaciones/Etiqueta energética



Consumo anual (AEChood)	58 kWh/a	Emisiones sonoras en el aire ponderadas por el valor A en su ajuste mínimo de utilización normal: (SPEmin)	49 dBA
Clase eficiencia energética (EEC)	B	Emisiones sonoras en el aire ponderadas por el valor A en su ajuste máximo de utilización normal: (SPEmax)	62 dBA
Eficiencia Fluidodinámica (FDE)	27,9	Emisiones sonoras en el aire ponderadas por el valor A en posición ultrarrápida o reforzada: (SPEboost)	67 dBA
Clase de eficiencia fluido dinámico (FDEC)	B	Factor aumento de tiempo (F)	1,0
Clase de eficiencia de iluminación (LE)	39,3 lux/W	Índice de eficiencia energética primera cavidad	58
Eficiencia de iluminación (LEC)	A	Caudal de aire medido en el mejor punto de eficiencia (Qbep)	348 m³/h
Eficiencia de filtrado de grasa (GFE)	74,9 %	Presión de aire medida en el mejor punto de eficiencia (Qbep)	433 Pa
Clase de eficiencia de filtrado de grasa (GFEC)	D	Entrada de potencia eléctrica medida en el mejor punto de eficiencia (Wbep)	150 W
Flujo de aire a la velocidad mínima (Qmin)	265 m³/h	Potencia normal sistema de luz (WI)	5 W
Flujo de aire a la máxima potencia (Qmax)	484 m³/h	Iluminación media sobre la superficie de cocción	181 lux
Flujo de aire en posición reforzada Qboost)	660 m³/h	Nivel de potencia acústica más alta (Lwa)	62 dBA

Conexión eléctrica

Datos nominales de
conexión eléctrica

235 W
220-240 V
50-60 Hz

Longitud del cable de alimentación	1500 mm
Enchufe	No

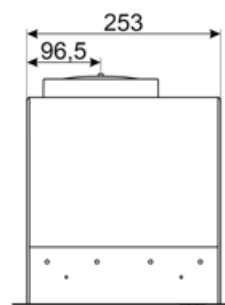
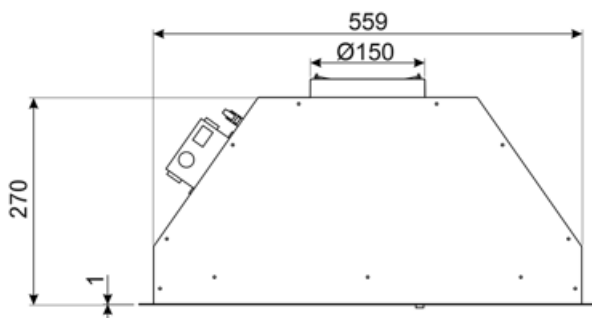
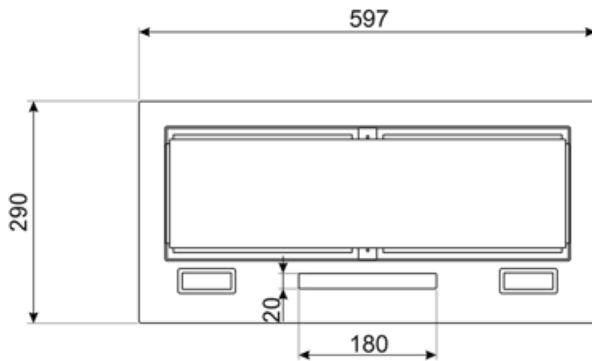

Accesorios Compatible



FLT6











Filtro carbón activo (2 piezas)



KITALLFC

Filtro de carbón universal. Acero inoxidable AISI 304. El filtro se puede lavar en lavavajillas a 50 ° C (agua y detergente adecuado) y para secar meter al horno 180 ° C 25 minutos

Symbols glossary

-  Cambio de aire 24 h: la función de renovación de aire de 24 h crea una recirculación continua de aire, activando el motor a la velocidad mínima con una succión de 10 min. cada hora durante 24 horas.
-  Connection between hob and hood
- 
-  Señal luminosa: se enciende una señal luminosa cuando es necesario reemplazar los filtros de carbón activado.
-  Zona perimetral: este tipo de aspiración se concentra en la zona perimetral. Además de mejorar la estética de la campana, cubriendo los filtros, permite una superficie de succión más amplia y ofrece una menor rumorosidad, limitando las vibraciones de los filtros.
-  Función Turbo: La función Turbo le permite operar la campana a la máxima potencia, para acelerar la eliminación de olores más persistentes.
-  Filtros de grasa: los filtros de grasa purifican el aire de las grasas de cocción. Son fácilmente extraíbles para su limpieza periódica.
-  Apagado automático: la opción de apagado automático le permite programar el tiempo de desactivación de la campana, que continuará purificando el aire hasta que se apague automáticamente.
-  Dimming Lights
-  Luz: las campanas están equipadas con lámparas LED. La luz se puede encender independientemente del ventilador de succión y, por lo tanto, permite que se ilumine la superficie de trabajo.
-  Tunable white from warm to cold.