

KSG6P4X







Famiglia	Cappa
Tipologia	Integrata a gruppo
Design	A scomparsa
Filtraggio	A espulsione
Controllo elettronico	Sì
Aspirazione perimetrale	Sì
Materiale	Inox
Tipo Inox	Satinato
Codice EAN	8017709319366
Larghezza cappa	60 cm
Estetica	Universale
Colore	Acciaio Inox
Finitura	Satinato
Logo	Serigrafato



Comandi

Regolazione comandi	Touch control back-lighted White	Colore led	Bianco
---------------------	-------------------------------------	------------	--------

Programmi / Funzioni

N° velocità	3
Velocità intensiva	
Funzione ricambio aria 24 h	
Opzioni di programmazione tempo	
Auto-Vent 2.0	

Caratteristiche Tecniche



N° di luci	2	N° di filtri	2
Tipo di Luce	LED	Filtri antigrasso	Alluminio
Potenza luce	2.3 W	Indicatore cambio filtri	Sì
Intensità luce regolabile	Sì	Diametro imbocco motore	150 mm
Range temperatura di Colore della luce (K)	2700 - 4000 K	Distanza minima installazione da piano cottura gas	650 mm
Capacità massima d'aspirazione in modalità libera (P0)	730 m³/h		
Potenza motore	230 W		

Distanza minima installazione da piano cottura elettrico	650 mm
Valvola di non ritorno	Sì

	Capacità d'aspirazione (IEC 61591) [m³/h]	Rumorosità (IEC 60704-2-13) [dBA]
Velocità 1	265	49
Velocità 2	360	56
Velocità 3	484	61
Velocità Intensiva	660	67

Prestazioni / Etichetta Energetica



Efficienza di consumo annuale (AEC)	58 kWh/a	Emissione ponderata di potenza acustica alla velocità minima (SPEmin)	49 dBA
Classe di efficienza energetica (EEC)	B	Emissione ponderata di potenza acustica alla velocità massima (SPEmax)	62 dBA
Efficienza fluido dinamica (FDE)	27.9	Emissione ponderata di potenza acustica alla velocità intensiva (SPEboost)	67 dBA
Classe di efficienza fluido dinamica (FDEC)	B	Fattore di aumento del tempo (F)	1.0
Efficienza di illuminazione (LE)	39.3 lux/W	Indice di efficienza energetica	58
Classe di efficienza di illuminazione (LEC)	A	Portata d'aria misurata nella condizione di massima efficienza (Qbep)	348 m³/h
Efficienza di filtraggio grassi (GFE)	74.9 %	Pressione d'aria misurata nella condizione di massima efficienza (Pbep)	433 Pa
Classe di efficienza filtraggio grassi (GFEC)	D	Potenza elettrica assorbita nella condizione di massima efficienza (Wbep)	150 W
Portata d'aria alla velocità minima (Qmin)	265 m³/h	Potenza nominale del sistema di illuminazione (WL)	5 W
Portata d'aria alla velocità massima (Qmax)	484 m³/h	Illuminazione media del sistema di illuminazione sul piano di cottura (Emiddle)	181 lux
Portata d'aria alla velocità intensiva (Qboost)	660 m³/h	Livello sonoro nella configurazione più elevata (Lwa)	62 dBA

Collegamento Elettrico

Dati nominali di collegamento elettrico 235 W
Tensione 220-240 V
Frequenza 50-60 Hz

Lunghezza cavo di alimentazione 1500 mm
Spina No

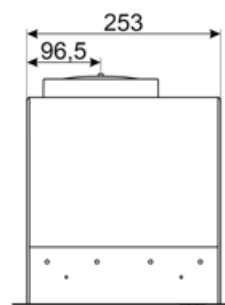
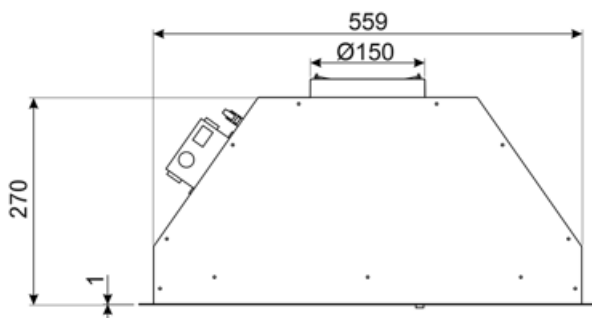
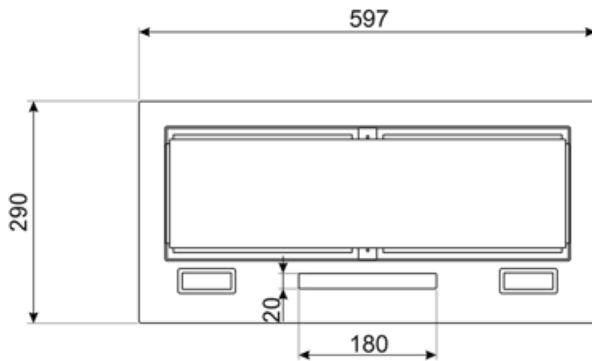

Accessori Compatibili



FLT6











Filtro carboni attivi forma circolare Kit
costituito da due pezzi



KITALLFC

Filtro Carboni attivi universale
Struttura in acciaio inox AISI 304
Possibilità di rigenerazione tramite
lavaggio in lavastoviglie 50° C e
successiva asciugatura in forno a 180°
C per 25 minuti

Glossario simboli

-  **Ricambio aria 24 h:** La funzione Ricambio aria 24 h crea un ricircolo continuo dell'aria, attivando il motore alla minima velocità con un'aspirazione di 10 min. ogni ora per 24 ore.
-  **Collegamento piano e cappa**
-  **Filtri antigrasso:** I filtri antigrasso depurano l'aria dai grassi della cottura. Sono facilmente smontabili per la loro pulizia periodica.
-  **Spegnimento automatico:** L'opzione Spegnimento automatico consente di programmare l'orario di disattivazione della cappa che continuerà a purificare l'aria fino a quando si spegnerà automaticamente.
-  **Regolazione intensità delle luci (dimming)**
-  **Segnale luminoso:** Un segnale luminoso si accende quando occorre sostituire i filtri a carboni attivi.
-  **Luce:** Le cappe sono dotate di lampade a LED. La luce può essere accesa indipendentemente dalla ventola di aspirazione e consentire, così, di illuminare il piano di lavoro.
-  **Zona perimetrale:** Questo tipo di aspirazione si concentra sulla zona perimetrale. Oltre a migliorare l'estetica della cappa, coprendone i filtri, permette di avere una superficie di aspirazione più ampia e di offrire una maggiore silenziosità, limitando le vibrazioni dei filtri.
-  **Possibilità di regolare la temperatura di colore delle luci da bianco caldo a bianco freddo**
-  **Funzione Turbo:** La funzione Turbo permette di azionare la cappa alla massima potenza, per velocizzare l'eliminazione degli odori più persistenti.