

KSG8P4MB



Termékcsalád	Hood
Páraelszívó típusa	Beépített páraelszívó
Dizájn	Teljesen integrált
Elszívás	Elszívás
Elektronikus vezérlés	Igen
Körkörös elszívás	Igen
Anyag	Rozsdamentes acél
Acél típusa	Szálcsiszolt
EAN kód	8017709336295
Páraelszívó szélessége	75 cm



Design család

Esztétika	Univerzális	Felületkezelés	Szatén
Szín	Matt fekete	Logo	Silk screen

Ellenőrző elemek

Vezérlőbeállítás	Érintésvezérlés háttérvilágításos fehér	LED színe	Fehér
------------------	--	-----------	-------

Programok / Funkciók

Sebességek száma	3
Intenzív sebesség	
24 órás légszűrő funkció	
Időbeállítási lehetőségek	
Auto-vent 2.0	

MŰSZAKI JELLEMZŐK



Lámpák száma	2	Szűrők száma	2
Világítás típusa	LED	Zsírszűrők	Alumínium
Fényerősség	2.3 W	Szűrőcsere visszajelző	Igen

Fényerő-szabályozó üzemmód	Igen	Szellőzőnyílás	150 mm
Világítás színhőmérséklet-tartománya	2700° - 4000° °K	Minimális távolság a GÁZFŐZŐLAPTÓL	650 mm
Szabad kimenet maximális kapacitása	730 m³/h	Minimális távolság az ELEKTROMOS FŐZŐLAPTÓL	650 mm
Motorteljesítmény	230 W	Visszacsapó szelep	Igen

	Elszívási teljesítmény IEC 61591 [m³/h]	Zajszint IEC 60704-2-13 [dB(A)]
1. sebességfokozat	266	46
2. sebességfokozat	356	52
3. sebességfokozat	480	60
Intenzív sebesség	681	67

Teljesítmény / Energiacímke



Éves energiafogyasztás (AEChood)	53 kWh/a	Levegőben terjedő, A-súlyozású akusztikus zajkibocsátás maximális sebességnél (SPEmax)	60 dB(A)
Energiahatékonysági osztály (EGK)	A	Levegőben terjedő, A-súlyozású akusztikus zajkibocsátás extra fordulatszámon (SPEboost)	67 dB(A)
Folyadékdinamikai hatékonyság (FDE)	29.7	Energiafogyasztás kikapcsolt üzemmódban (Po)	0.49 W
Folyadékdinamikai hatékonysági osztály (FDEC)	A	Időnövekedési tényező (F)	0.9
Világításhatékonyság (LE)	38.0 lux/W	Energiahatékonysági mutató	52.5
Világításhatékonysági osztály (LEC)	A	Mért légáramlási sebesség a legjobb hatékonysági ponton (Qbep)	356 m³/h
Zsírszűrő hatékonyság (GFE)	73.8 %	Mért légnyomás a legjobb hatékonysági ponton (Pbep)	448 Pa
Zsírszűrő hatékonysági osztály (GFEC)	D	Mért felvett elektromos teljesítmény a legjobb hatásfok ponton (Wbep)	149 W
Légáramlás a legkisebb sebessén (Qmin)	266 m³/h	A világítási rendszer névleges energiafogyasztása (WL)	5 W
Légáramlás a legnagyobb sebességen (Qmax)	480 m³/h		
Légáramlás extra sebességen (Qboost)	681 m³/h		
Levegőben terjedő, A-súlyozású akusztikus zajkibocsátás minimális fordulatszámon (SPEmin)	46 dB(A)		

Lámpa átlagos megvilágítása a főzőfelületen (Emiddle) 175 lux
Hangteljesítményszint a legmagasabb beállításnál (Lwa) 60 dB(A)

Elektromos csatlakozás

Elektromos csatlakozás névleges értéke 235 W
Feszültség 220-240 V

Frekvencia (Hz) 50-60 Hz
Tápkábel hossza 1500 mm

Szintén elérhető

Alternative colours available Stainless steel

Available colours KSG8P4X

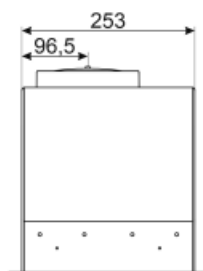
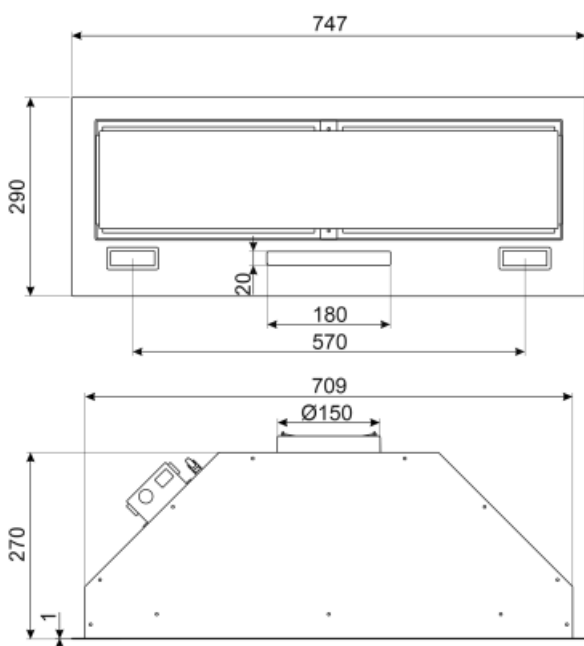

Not included accessories



FLT6











Kerek aktívszén-szűrők (készlet 2 db)



KITALLFC

Univerzális aktívszén-szűrő
Rozsdamentes acél AISI 304 A szűrő
mosogatógépben 50°C-on mosható
(víz és megfelelő mosószer) és
sütőben 180°C-on 25 percig
szárítható

Symbols glossary (TT)

	24óra Ha ez a funkció be van jelölve, 24 órán keresztül óránként kb. 10 percig frissíti a levegőt minimális sebességgel és észrevehetetlen zajszint mellett.		Szűrők: A modell szűrőkkel rendelkezik, amelyek segítenek eltávolítani a főzés során a serpenyőkből kiáramló gőzt.
	Csatlakozás a főzőlap és a páraelszívó között		Automatikus kikapcsolás: Speciális beállítás, amely a főzés befejezése után egy előre beállított ideig fut, majd automatikusan kikapcsol.
	A: Termék szárítási teljesítménye, A+++ és D / G között a termékcsaládtól függően		Lámpa elsötétítése
	Figyelmeztető lámpa: jelez, ha szűrőt cserélni kell.		Jelzőfények: Minden páraelszívó világítással rendelkezik a főzőterület megvilágításához vagy a konyha hangulatosabbá tételéhez.
	Kerületi elszívó panelek: nagyon hatékony és segíti a zajcsökkentést.		Intenzív/turbó beállítás: ha extra gyors elszívás szükséges.
	Hangolható fehér a melegtől a hidegig		