

KSG8P4MB







Rodzina produktów	Okap kuchenny
Rodzaj okapu	Okap podszafkowy
Design	W pełni zabudowany
Pochłanianie	Pochłanianie
Elektroniczne sterowanie	Tak
Szczelinowe pochłanianie oparów	Tak
Materiał	Stal nierdzewna
Typ stali nierdzewnej	Szczotkowana
Kod EAN	8017709336295
Szerokość	75 cm
Linia wzornicza	Universal
Kolor	Czarny mat
Wykończenie	Satynowany
Logo	Serigrafia



Sterowanie

Rodzaj sterowania	Sterowanie dotykowe, podświetlane, biały	Kolor LED	Biały
-------------------	--	-----------	-------

Programy / Funkcje

Liczba prędkości pracy silnika	3
Tryb intensywny	
Tryb komfort – 24-godzinne oczyszczanie powietrza	
Programator czasu pracy	
Auto-Vent 2.0	

Specyfikacja techniczna



Liczba źródeł oświetlenia	2	Liczba filtrów	2
Rodzaj oświetlenia	LED	Filtr przeciwtłuszczowy	Aluminium
Moc oświetlenia	2.3 W	Wskaźnik zabrudzenia filtra węglowego	Tak
Regulacja natężenia oświetlenia	Tak	Średnica komina	150 mm
Skala koloru oświetlenia (K)	2700 - 4000 K	Minimalna odległość od płyty gazowej	650 mm
Maksymalna objętość	730 m ³ /h	Minimalna odległość od płyty elektrycznej	650 mm

Moc silnika 230 W Zawór zwrotny Tak

	Wydajność pochłaniania (IEC 61591) [m³/h]	Poziom hałasu (IEC 60704-2-13) [dBA]
Prędkość 1	266	46
Prędkość 2	356	52
Prędkość 3	480	60
Prędkość intensywna	681	67

Wydajność / Etykieta energetyczna



Roczne zużycie energii (AEChood)	53 kWh/a	Poziom hałasu przy min wydajności	46 dBA
Klasa efektywności energetycznej	A	Poziom hałasu przy max wydajności	60 dBA
Wydajność przepływu dynamicznego (FDE)	29.7	Poziom hałasu przy ustawieniu trybu intensywnego	67 dBA
Klasa wydajności przepływu dynamicznego (FDEC)	A	Współczynnik upływu czasu (f)	0.9
Wydajność oświetlenia (LEhood)	38.0 lux/W	Wskaźnik efektywności energetycznej EEI	52.5
Klasa efektywności oświetlenia	A	Natężenie przepływu powietrza mierzone w optymalnym punkcie pracy (Pbep)	356 m³/h
Wydajność filtra przeciwłuszczonego (GFEhood)	73.8 %	Ciśnienie powietrza mierzone w optymalnym punkcie pracy (Pbep)	448 Pa
Klasa efektywności pochłaniania zanieczyszczeń	D	Zużycie energii elektrycznej w stanie maksymalnej wydajności	149 W
Minimalne natężenie przepływu powietrza (Qmin)	266 m³/h	Moc nominalna systemu oświetlenia (WI)	5 W
Maksymalne natężenie przepływu powietrza (Qmax)	480 m³/h	Średnie natężenie oświetlenia	175 lux
Natężenie przepływu powietrza w trybie boost (Qboost)	681 m³/h	zapewnianego przez system oświetlenia na powierzchni (Emiddle)	
		Poziom hałasu na najwyższej prędkości	60 dBA

Podłączenie elektryczne

Moc przyłączeniowa	235 W	Długość przewodu zasilającego (cm)	1500 mm
Napięcie	220-240 V	Wtyczka	Nie
Częstotliwość (Hz)	50-60 Hz		

Również dostępne

Dostępne wersje
kolorystyczne

Stal nierdzewna

Dostępne wersje
kolorystyczne

KSG8P4X

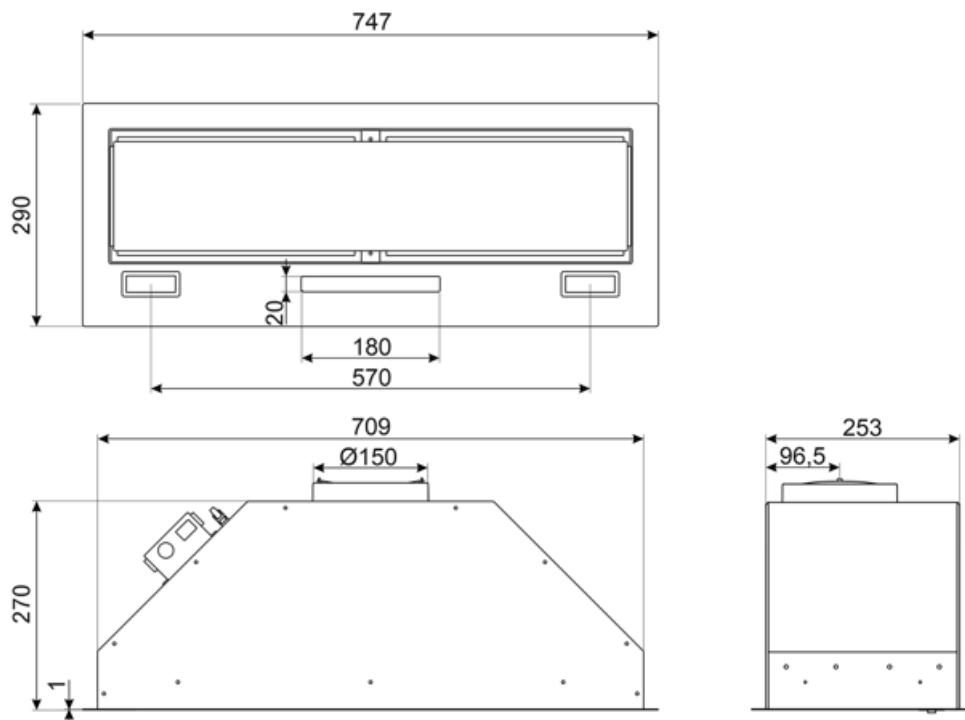

Kompatybilne Akcesoria

FLT6

Okrągłe filtry węglowe (2 sztuki)





KITALLFC



Uniwersalny filtr węglowy Stal nierdzewna AISI 304 Filtr można myć w zmywarce do naczyń w temperaturze 50°C (woda i odpowiedni detergent), a w celu wysuszenia włożyć do piekarnika o temperaturze 180°C na 25 minut.

Słowniczek oznaczeń

- | | | | |
|--|---|---|---|
|  | 24 h oczyszczanie powietrza: Funkcja pozwala na oczyszczanie powietrza przez 10 minut co godzinę, na minimalnej prędkości i poziomie głośności. |  | A: Klasa efektywności energetycznej, mierzona od A+++ do G, w zależności od rodziny produktów. |
|  | Model jest wyposażony w filtry pomagające usunąć tłuszcz przyskający z patelni podczas smażenia. |  | Automatyczne wyłączenie: Możliwe jest ustawienie czasu trwania programu, po upływie którego urządzenie wyłącza się. |
|  | Wskaźnik wymiany filtrów: Migająca lampka, która oznacza potrzebę wymiany filtrów |  | Oświetlenie: Wszystkie okapy kuchenne posiadają oświetlenie, które oświetla obszar gotowania lub dodaje atmosfery w kuchni. |
|  | Szczelinowe pochłanianie oparów |  | Ustawienie intensywne/turbo: gdy wymagana jest bardzo szybka ekstrakcja. |
|  | Połączenie między płytą grzewczą a okapem |  | Przyciemnianie oświetlenia |
|  | Regulowana biel od ciepłej do zimnej | | |