

# KSG8P4X







<b>Tuoteryhmä</b>	Liesikupu
<b>Liesituulettimen tyyppi</b>	Integroitava suodattimella varustettu liesituuletin
<b>Design</b>	Täysin integroitava
<b>Tiivistys</b>	Poisto
<b>Elektroninen säätö</b>	Kyllä
<b>Imu koko alueelta</b>	Kyllä
<b>Materiaali</b>	Ruostumaton teräs
<b>Teräksen tyyppi</b>	Harjattu
<b>EAN-koodi</b>	8017709319373
<b>Liesikuvun leveys</b>	75 cm
<b>Estetiikka</b>	Universaali
<b>Väri</b>	Ruostumaton teräs
<b>Pinnan viimeistely</b>	Harjattu
<b>Logo</b>	Silkkipainettu



## Säätimet

<b>Säätöasetus</b>	Valkoiset taustavalaistut kosketussäätimet	<b>LED väri</b>	Valkoinen
--------------------	--	-----------------	-----------

## Ohjelma / toiminnot

<b>Nopeusvaihtoehtojen määrä</b>	3
<b>Suurin nopeus</b>	
<b>24 tunnin puhdistustoiminto</b>	
<b>Ajastusvaihtoehdot</b>	
<b>Auto-vent 2.0</b>	

## Tekniset ominaisuudet



<b>Lamppujen lukumäärä</b>	2	<b>Suodattimien lkm</b>	2
<b>Valon tyyppi</b>	LED	<b>Rasvasuodattimet</b>	Alumiini
<b>Valon tehokkuus</b>	2,3 W	<b>Suodattimen vaihtamistarpeen ilmaisin</b>	Kyllä
<b>Himmennetty tila</b>	Kyllä	<b>Tuuletusaukko</b>	150 mm
<b>Valon värin lämpötila-alue</b>	2700 - 4000 K	<b>Minimietäisyys kaasuliittimestä</b>	650 mm
<b>Vapaan lähdön enimmäiskapasiteetti</b>	730 m³/h		
<b>Moottorin teho</b>	230 W		

Minimi etäisyys sähköisestä liesituulettimesta	650 mm
Vedonestoventtiili	Kyllä

	Imuteho (IEC 61591) [m <sup>3</sup> /h]	Äänitaso (IEC 60704-2-13) [dBA]
Nopeus 1	266	46
Nopeus 2	356	52
Nopeus 3	480	60
Suurin nopeus	681	67

## Suorituskyky/energiamerkintä



Vuotuinen energiankulutus	53 kWh/a	Melutaso minimi nopeudella (SPEmin)	46 dBA
Energiatehokkuusluokka FDE	A	Melutaso korkeimmalla tehokkuudella	60 dBA
Virran dynaamisen tehokkuuden luokka (FDEC)	A	Airbourne-akustinen A-painotettu ääniteho päästökierrosnopeudella (SPEboost)	67 dBA
Valon tehokkuus (LF)	38,0 lux/W	aikaa lisäävä tekijä (F)	0,9
Valon tehokkuus (LEC)	A	Ensimmäisen uunin energiatehokkuusluokka	52,5
Rasvasuodattimen tehokkuus	73,8 %	Mitattu ilmavirta tehokkaimmassa tilassa	356 m <sup>3</sup> /h
Rasvasuodattimen tehokkuusluokka (GFEC)	D	Korkeimman tehokkuuden ilmanpaine	448 Pa
Ilmavirta alimmalla nopeudella	266 m <sup>3</sup> /h	Mitattu sähkövirta tehokkaimmalla ohjelmalla	149 W
Ilmavirta max nopeudella	480 m <sup>3</sup> /h	Valojen normaali tehokkuus	5 W
Ilmavirran nopeutin	681 m <sup>3</sup> /h	Keskiarvoinen valaistus keittiötasoilla	175 lux
		Melutaso korkeimmalla tehokkuudella	60 dBA

## Sähköliitännä

Sähköliitännäluokitus	235 W	Johdon pituus	1500 mm
Jännite	220-240 V	Sähköpistokkeen tyyppi	Ei
Taajuus	50-60 Hz		

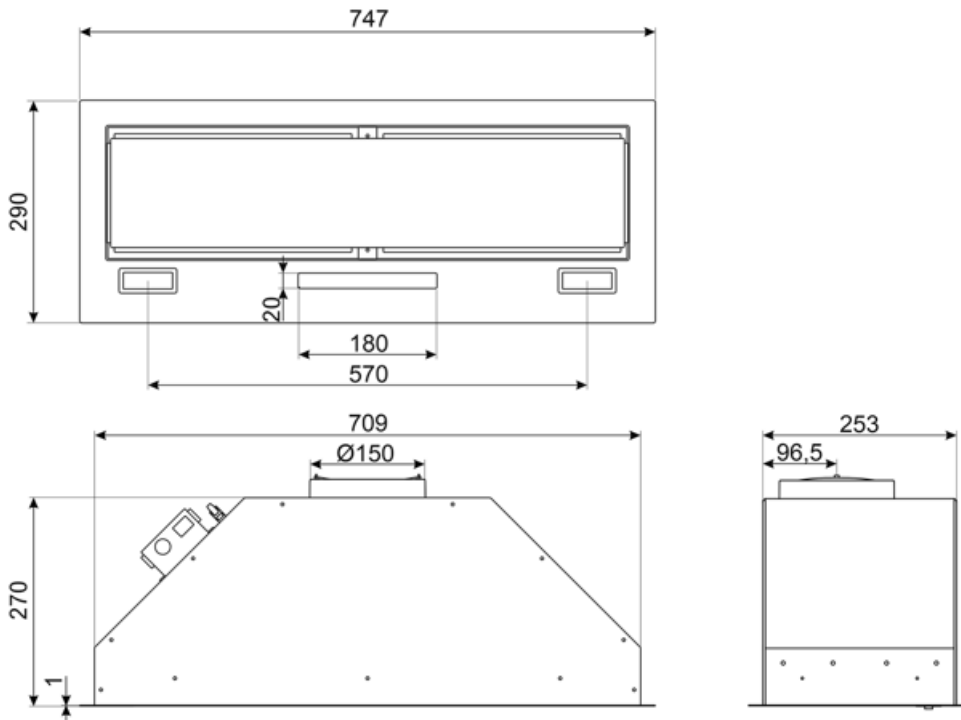

---

## Compatible Accessories

---

### FLT6

Pyöreät hiilisuodattimet (2 kpl sarjassa)













### KITALLFC

Yleishiilisuodatin Ruostumaton teräs  
AISI 304 Suodatin voidaan pestä  
astianpesukoneessa 50 °C:ssa  
(vedellä ja sopivalla pesuaineella) ja  
kuivata uunissa 180°C:ssa 25  
minuutissa



## Symbols glossary

-  24h: Kun tämä toiminto valitaan, se raikastaa ilmaa noin 10 minuutin ajan joka tunti 24 tunnin ajan minimaalisella nopeudella ja miltei kuulumattomasti.
-  A: Product drying performance, measured from A+++ to D / G depending on the product family
-  Varoitusvalo(t): kertovat, kun suodattimet tulee vaihtaa.
-  Ympäröivät paneelit: hyvin tehokkaat melun vähentämiseksi.
-  Yhteys tason ja liesituulettimen välillä
-  Voidaan säätää lämpimästä kylmään
-  Suodattimet: Mallissa on suodattimet, jotka poistavat rasvaa höyrystä, jota keittoastioista kypsennyksen aikana tulee.
-  Automaattinen sammutus: Eikoisasetus, joka toteutetaan kypsennyksen päätteeksi esiasetetun ajan verran ja sammutetaan sitten automaattisesti.
-  Valot: Kaikissa liesituulettimissa on valot kypsennysalueen valaisemiseksi tai keittiön tunnelman lisäämiseksi.
-  Teho-/turboasetus: kun tarvitaan erikoisnopeaa poistoa.
-  Himmentimet