

KSG8P4X







Produktgruppe	Kjøkkenvifte
Hettetype	Integrert vifte
Design	Helintegrert
Uttrekking	Utdrivning
Elektronisk kontroll	Ja
Perimetral aspirasjon	Ja
Materiale	Rustfritt stål
Type stål	Børstet
EAN-kode	8017709319373
Hette bredde	75 cm
Estetikk	Universal
Farge	Rustfritt stål
Finish	Satinert
Logo	Silketrykk



Kontroller

Kontrollinnstilling	Touch-kontroll bakkelyst hvit	Led farge	Hvit
---------------------	-------------------------------	-----------	------

Program / funksjoner

Antall hastigheter	3
Intensiv hastighet	
24-timers rensfunksjon	
Tidsinnstillingsalternativer	
Auto-vent 2.0	

Tekniske egenskaper



Antall lamper	2	Antall filtre	2
Type lampe	LED	Fettfiltre	Aluminium
Lyseffekt	2.3 W	Indikator for filterbytte	Ja
Dimmermodus	Ja	Luftutløp	150 mm
Temperaturområde	2700 - 4000 K	Minste avstand fra gasskomfy	650 mm
lampefarge		Minste avstand fra elektriskkomfy	650 mm
Maksimal kapasitet i fri modus	730 m ³ /h	Tilbakeslagsventil	Ja
Motoreffekt	230 W		

	Uttrekkingshastighet (IEC 61591) [m ³ /h]	Støynivå (IEC 60704-2-13) [dBA]
Hastighet 1	266	46
Hastighet 2	356	52
Hastighet 3	480	60
Intensiv hastighet	681	67

Kapasitets-/energetikett



Årlig Effektivt Forbruk (AEChood)	53 kWh/a	Airbourne akustisk A-veid lydeffektnivå Emission på minimum hastighet (SPEmin)	46 dBA
Energi effektivitets klasse (EEC)	A	Airbourne akustisk A-veid lydeffektnivå Emission på minimum hastighet (SPEmax)	60 dBA
Flytende Dynamisk Effektivitet (FDE)	29.7	Airbourne akustisk A-veid lydeffektnivå Emission på økende hastighet (SPEboost)	67 dBA
Flytende Dynamisk Effektivitet (FDEC)	A	Tidsøkning faktor (F)	0.9
Belysning Effektivitet (LE)	38.0 lux/W	Energi effektivitetsindeks for stekeovn 1	52.5
Belysning Effektivitet klasse (LEC)	A	Målt lufttrykk på beste effektssgrad (QBEP)	356 m ³ /h
Fett filtreringsutbytte (GFE)	73.8 %	Målt lufttrykk på beste effektssgrad (QBEP)	448 Pa
Fettfiltrering effektivitetsklasse (GFE)	D	Målt strøm på beste virkningsgrad	149 W
Luftflyt ved mininum fart (Qmin)	266 m ³ /h	Normal styrke på lyssystem (WI)	5 W
Luftmengde ved maksimal hastighet (Qmax)	480 m ³ /h	Gjennomsnittlig belysning av lyset på kokeflaten (emiddle)	175 lux
Luftmengde ved økt hastighet (Qboost)	681 m ³ /h	Lydstyrke nivå på høyeste styrke (Lwa)	60 dBA

Elektrisk tilkobling

Elektrisk tilkoblingseffekt	235 W	Lengde på ledning	1500 mm
Spenning	220-240 V	Støpseltype	Nei
Frekvens	50-60 Hz		

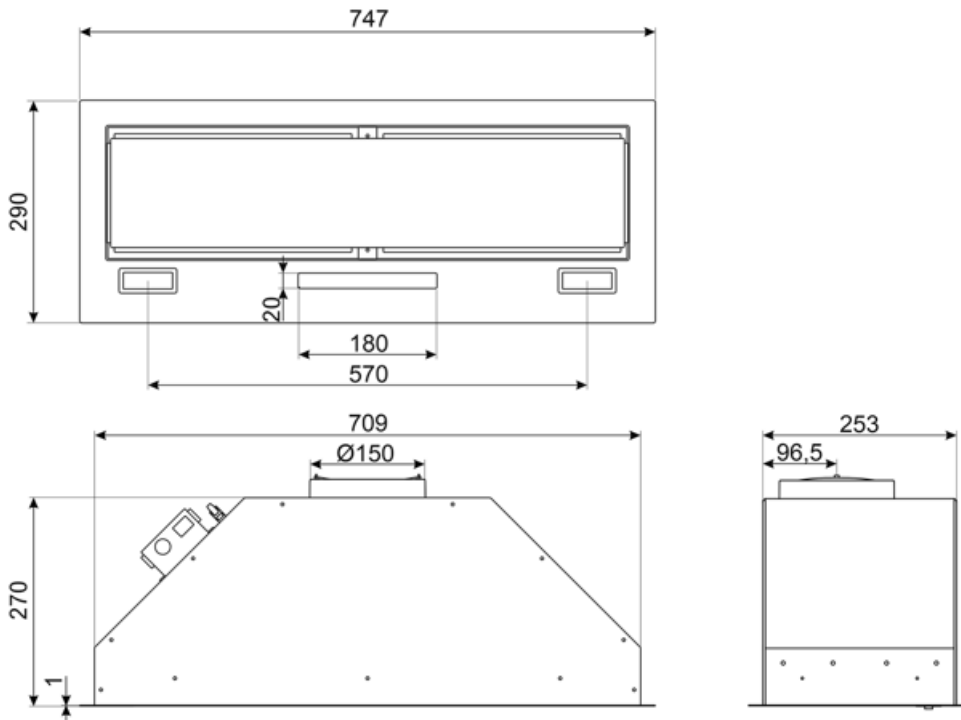

Compatible Accessories

FLT6











Rundt kullfilter (sett med 2 deler)



KITALLFC

Universal Kullfilter Rustfritt stål AISI 304 Dette filteret kan vaskes i oppvaskmaskin på 50 °C (vann og egnet vaskemiddel) og tørkes i ovn på 180°C i 25 minutter

Symbols glossary

	24t: Når denne funksjonen er valgt vil funksjonen forfriske luften i cirka 10 minutter hver time over en 24-timers periode, ved minimum hastighet og umerkelig støynivå.		A: Product drying performance, measured from A+++ to D / G depending on the product family
	Filtre: Modellen er utstyrt med filtre som fjerner fett fra dampen som kommer fra grytene under matlagingen.		Automatisk av: En spesialinnstilling hvor maskinen blir stående på etter endt tilberedning og slår seg av automatisk.
	Varsellampe(r): For å varsle om at filter må skiftes.		Lys: Alle ventilatorhetter har lamper som belyser platetoppen eller gir stemning til kjøkkenomgivelsene.
	Perimeteravtrekkspanel: veldig effektive som hjelper med støyreduksjon.		Intensiv/turbo: Når ekstra hurtig avtrekk kreves.
	Forbindelse mellom platetopp og hette		Dimmelys
	Kan dimme fra varm til kald hvit		