

KSG9P4X







Tuoteryhmä	Liesikupu
Liesituulettimen tyyppi	Integroitava suodattimella varustettu liesituuletin
Design	Täysin integroitava
Tiivistys	Poisto
Elektroninen säätö	Kyllä
Imu koko alueelta	Kyllä
Materiaali	Ruostumaton teräs
Teräksen tyyppi	Harjattu
EAN-koodi	8017709319380
Liesikuvun leveys	90 cm
Estetiikka	Universaali
Väri	Ruostumaton teräs
Pinnan viimeistely	Harjattu
Logo	Silkkipainettu



Säätimet

Säätöasetus	Valkoiset taustavalaistut kosketussäätimet	LED väri	Valkoinen
--------------------	--	-----------------	-----------

Ohjelma / toiminnot

Nopeusvaihtoehtojen määrä	3
Suurin nopeus	
24 tunnin puhdistustoiminto	
Ajastusvaihtoehdot	
Auto-vent 2.0	

Tekniset ominaisuudet



Lamppujen lukumäärä	2	Suodattimien lkm	2
Valon tyyppi	LED	Rasvasuodattimet	Alumiini
Valon tehokkuus	2,3 W	Suodattimen vaihtamistarpeen ilmaisin	Kyllä
Himmennetty tila	Kyllä	Tuuletusaukko	150 mm
Valon värin lämpötila-alue	2700 - 4000 K	Minimietäisyys kaasuliittimestä	650 mm
Vapaan lähdön enimmäiskapasiteetti	730 m³/h		
Moottorin teho	230 W		

Minimi etäisyys sähköisestä liesituulettimesta	500 mm
Vedonestoventtiili	Kyllä

	Imuteho (IEC 61591) [m ³ /h]	Äänitaso (IEC 60704-2-13) [dBA]
Nopeus 1	243	45
Nopeus 2	362	53
Nopeus 3	481	59
Suurin nopeus	697	67

Suorituskyky/energiamerkintä



Vuotuinen energiankulutus	53 kWh/a	Melutaso minimi nopeudella (SPEmin)	45 dBA
Energiatehokkuusluokka FDE	A	Melutaso korkeimmalla tehokkuudella	60 dBA
Virran dynaamisen tehokkuuden luokka (FDEC)	30,1	Airbourne-akustinen A-painotettu ääniteho päästökierrosnopeudella (SPEboost)	67 dBA
Valon tehokkuus (LF)	A	aikaa lisäävä tekijä (F)	0,9
Valon tehokkuus (LEC)	31,1 lux/W	Ensimmäisen uunin energiatehokkuusluokka	52,6
Rasvasuodattimen tehokkuus	77,9 %	Mitattu ilmavirta tehokkaimmassa tilassa	369 m ³ /h
Rasvasuodattimen tehokkuusluokka (GFEC)	C	Korkeimman tehokkuuden ilmanpaine	446 Pa
Ilmavirta alimmalla nopeudella	242 m ³ /h	Mitattu sähkövirta tehokkaimmalla ohjelmalla	152 W
Ilmavirta max nopeudella	481 m ³ /h	Valojen normaali tehokkuus	5 W
Ilmavirran nopeutin	697 m ³ /h	Keskiarvoinen valaistus keittiötasoilla	143 lux
		Melutaso korkeimmalla tehokkuudella	60 dBA

Sähköliitännä

Sähköliitännäluokitus	235 W	Johdon pituus	1500 mm
Jännite	220-240 V	Sähköpistokkeen tyyppi	Ei
Taajuus	50-60 Hz		

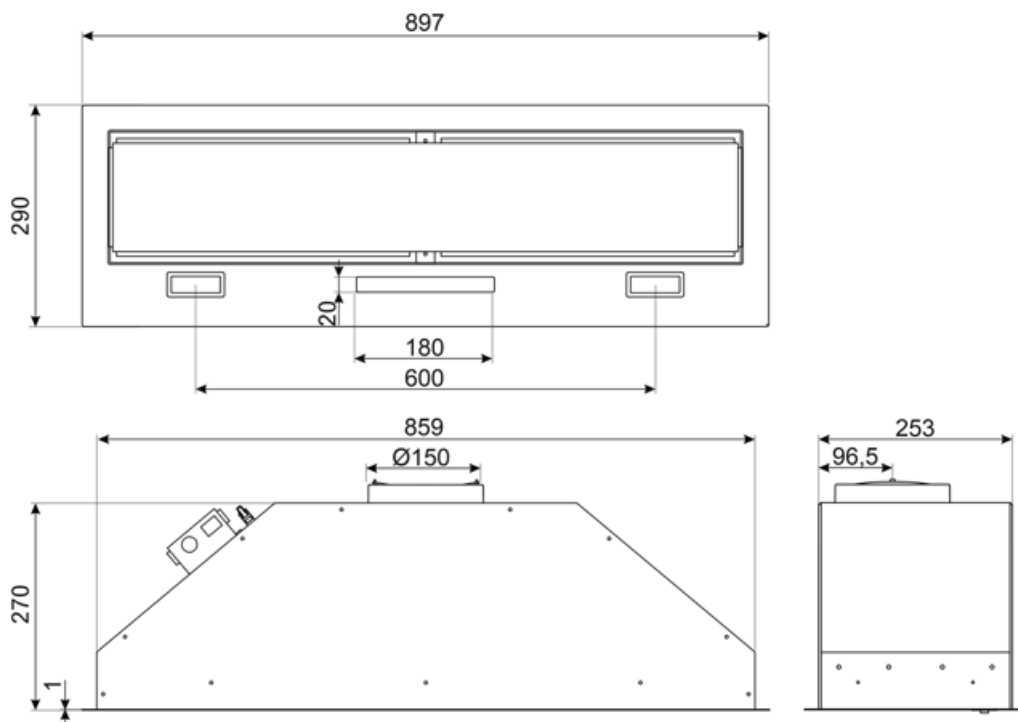

Compatible Accessories

FLT6











Pyöreät hiilisuodattimet (2 kpl sarjassa)



KITALLFC

Yleishiilisuodatin Ruostumaton teräs
AISI 304 Suodatin voidaan pestä
astianpesukoneessa 50 °C:ssa
(vedellä ja sopivalla pesuaineella) ja
kuivata uunissa 180°C:ssa 25
minuutissa

Symbols glossary

-  24h: Kun tämä toiminto valitaan, se raikastaa ilmaa noin 10 minuutin ajan joka tunti 24 tunnin ajan minimaalisella nopeudella ja miltei kuulumattomasti.
-  A: Product drying performance, measured from A+++ to D / G depending on the product family
-  Varoitusvalo(t): kertovat, kun suodattimet tulee vaihtaa.
-  Ympäröivät paneelit: hyvin tehokkaat melun vähentämiseksi.
-  Yhteys tason ja liesituulettimen välillä
-  Voidaan säätää lämpimästä kylmään
-  Suodattimet: Mallissa on suodattimet, jotka poistavat rasvaa höyrystä, jota keittoastioista kypsennyksen aikana tulee.
-  Automaattinen sammutus: Eikoisasetus, joka toteutetaan kypsennyksen päätteeksi esiasetetun ajan verran ja sammutetaan sitten automaattisesti.
-  Valot: Kaikissa liesituulettimissa on valot kypsennysalueen valaisemiseksi tai keittiön tunnelman lisäämiseksi.
-  Teho-/turboasetus: kun tarvitaan erikoisnopeaa poistoa.
-  Himmentimet