

KSG9P4X







Familie	Afzuigkap
Type afzuigkap	Inbouwafzuigkap
Design	Downdraft
Filtering	Expulsie
Elektronische bediening	Ja
Randafzuiging	Ja
Materiaal	Roestvrij staal
Type roestvrijstaal	Geborsteld
EAN-code	8017709319380
Breedte afzuigkap	90 cm
Esthetiek	Universeel
Kleur	Roestvrij staal
Afwerking	Geborsteld
Logo	Geëtst



Bediening

Regeling bediening	Touch control met wit achtergrond verlichting	Kleur LED	Wit
--------------------	---	-----------	-----

Program / Functions

Aantal snelheden	3
Snelheid Intensief	
Luchtzuiveringsfunctie (24 uur)	
Opties tijdprogrammering	
Auto-vent 2.0	

Technische specificaties



Aantal lampen	2	Aantal filters	2
Soort verlichting	LED	Vetfilters	Aluminium
Vermogen lamp	2.3 W	Indicator vervangen filter	Ja
Dimmerfunctie	Ja	Afvoer	150 mm
Temperatuur licht aanpasbaar	2700 - 4000 K	Minimale afstand vanaf gasfornuis	650 mm
Capaciteit P0	730 m ³ /h	Minimale afstand vanaf inductie fornuis	500 mm
Vermogen motor	230 W	Terugslagklep	Ja

	Capaciteit (IEC 61591) [m ³ /h]	Geluidsniveau (IEC 60704-2-13) [dBA]
Snelheid 1	243	45
Snelheid 2	362	53
Snelheid 3	481	59
Snelheid Intensief	697	67

Prestaties / energielabel



Jaarlijks energieverbruik (AEChood)	53 kWh/a
Energie-efficiëntieklasse (EEC)	A
Hydrodynamische efficiëntie (FDEC)	30.1
Hydrodynamische-efficiëntieklasse (FDEC)	A
Lichtefficiëntie (LEC)	31.1 lux/W
Lichtefficiëntieklasse (LEC):	A
Vetfilterefficiëntie (GFE)	77.9 %
Vetfilterefficiëntieklasse (GFEC)	C
Luchtstroom op de minimumsnelheid (Qmin)	242 m ³ /h
Luchtstroom op de maximumsnelheid (Qmax)	481 m ³ /h
Luchtstroom op de boostsnelheid (Qboost)	697 m ³ /h

Akoestische geluidsdruk op minimum snelheid (SPEmin)	45 dBA
Akoestische A-gewogen geluidsemissie op maximum snelheid	60 dBA
Akoestische A-gewogen geluidsvermogen in de lucht met intensieve snelheid	67 dBA
Tijdstoenamefactor (F)	0.9
Energie-efficiëntie-index	52.6
Gemeten luchtstroom op beste-efficiëntiepunt (Qbep)	369 m ³ /h
Gemeten luchtdruk op beste-efficiëntiepunt (Qbep)	446 Pa
Gemeten opgenomen vermogen op beste-efficiëntiepunt (Wbep)	152 W
Nominaal stroomverbruik van het lichtstelsel (WL)	5 W
Gemiddelde lichtsterkte van het licht op het kookoppervlak (Emiddle)	143 lux
Geluidsniveau op de hoogste stand (Lwa)	60 dBA

Elektrische aansluiting

Aansluitwaarde	235 W	Lengte voedingskabel	1500 mm
Spanning	220-240 V	Stekker	Nee
Frequentie	50-60 Hz		

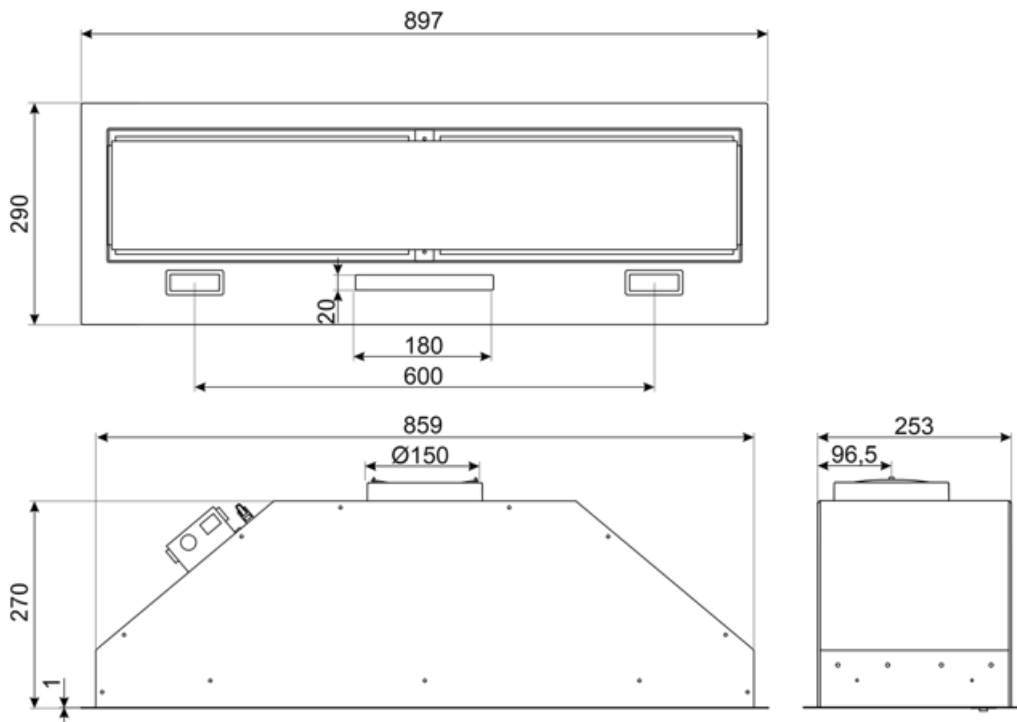

Compatibele Accessoires

FLT6

Ronde koolstoffilters (set 2 stuks)













KITALLFC



Universele koolfilter Roestvrij staal AISI 304 Het filter kan in de vaatwasser op 50 °C worden gewassen (water en geschikt afwasmiddel) en om het te drogen in de oven op 180°C 25 minuten

Symbols glossary

	24h: Indien geselecteerd, ververs deze functie de lucht voor c. 10 minuten per uur gedurende een periode van 24 uur, met minimale snelheid en een onmerkbaar geluidsniveau.		A: Droogprestaties van het product, gemeten vanaf A +++ tot D / G afhankelijk van de productfamilie
	Filters: het model heeft filters die helpen bij het verwijderen van vet uit de stoom die tijdens het koken uit de pannen komt.		Automatisch uitschakelen: een speciale instelling om na het koken een vooraf ingestelde tijd te laten draaien en vervolgens automatisch uit te schakelen
	Waarschuwinglampje (s): om aan te geven wanneer filters moeten worden vervangen.		Verlichting: Alle afzuigkappen hebben verlichting aan, om de kookzone te verlichten of voor sfeer in de keuken
	Perimeter extraction panels: very efficient and aid noise reduction.		Intensieve / turbo-stand: wanneer extra snelle afzuiging gewenst is.
	Connection between hob and hood		Dimming Lights
	Tunable white from warm to cold.		