

KSG9P4X







Família	Exaustor
Tipo de exaustor	de encastre
Série	De encastre
Filtragem	Extração
Controlo eletrónico	Sim
Sistema de filtragem perimetral	Sim
Material	Aço inox
Tipo de aço inox	Escovado
Código EAN	8017709319380
Largura	90 cm
Design	Universal
Cor	Aço inox
Acabamentos	Aço inox escovado
Logótipo	Logótipo serigrafado



Comandos

Comandos	Touch com luzes brancas	Cor dos LEDs	Branco
----------	-------------------------	--------------	--------

Programa/ Funções

Níveis de potência	3
Potência intensiva	
Função purificação 24 h	
Opções de programação do tempo	
Auto-vent bluetooth para conectar à placa	

Especificações técnicas



Nº de lâmpadas	2	Nº de filtros	2
Tipo de iluminação	LEDs	Filtros antigordura	Alumínio
Potência das lâmpadas	2.3 W	Indicador de substituição de filtros	Sim
Intensidade da luz ajustável	Sim	Diâmetro da conduta de exaustão	150 mm
Escala temperatura da cor	2700 - 4000 K	Distância mínima à placa a gás	650 mm
Capacidade máxima de extração livre (P0)	730 m³/h	Distância mínima à placa elétrica	500 mm
Potência do motor	230 W	Válvula antirretorno	Sim

	Capacidade de extração m ³ /h (IEC 61591) [m ³ /h]	Ruído [dBA]
1º nível de potência	243	45
2º nível de potência	362	53
3º nível de potência	481	59
Potência intensiva	697	67

Performance / Etiqueta energética



Consumo anual de energia (CAE exaustor)	53 kWh/a	Nível de potência sonora com ponderação A (em dB) com a regulação de velocidade mínima	45 dBA
Classe energética	A	Nível de potência sonora com ponderação A (em dB) com a regulação de velocidade máxima	60 dBA
Eficiência da dinâmica dos fluidos (EDF exaustor)	30.1	Nível de potência sonora com ponderação A (em dB) no modo intensivo ou boost	67 dBA
Classe de eficiência dinâmica dos fluidos	A	Fator de aumento de tempo	0.9
Eficiência de iluminação (IE exaustor)	31.1 lux/W	Índice de eficiência energética do primeiro forno	52.6
Classe de eficiência da iluminação	A	Débito de ar medido no ponto de maior eficiência	369 m ³ /h
Eficiência de filtragem de gorduras	77.9 %	Potência elétrica medida no ponto de maior eficiência	446 Pa
Classe de eficiência de filtragem de gorduras	C	Potência elétrica medida no ponto de maior eficiência	152 W
Valor do fluxo de ar na velocidade mínima	242 m ³ /h	Potência nominal do sistema de iluminação	5 W
Valor do fluxo de ar na velocidade máxima	481 m ³ /h	Iluminação média produzida pelo sistema de iluminação na superfície de cozedura	143 lux
Valor do fluxo de ar nos modos intensivo ou boost	697 m ³ /h	Nível de ruído na potência mais elevada	60 dBA

Ligação elétrica

Potência elétrica nominal	235 W	Comprimento do cabo de alimentação	1500 mm
Tensão (Volts)	220-240 V	Ficha elétrica	Não
Frequência (Hz)	50-60 Hz		

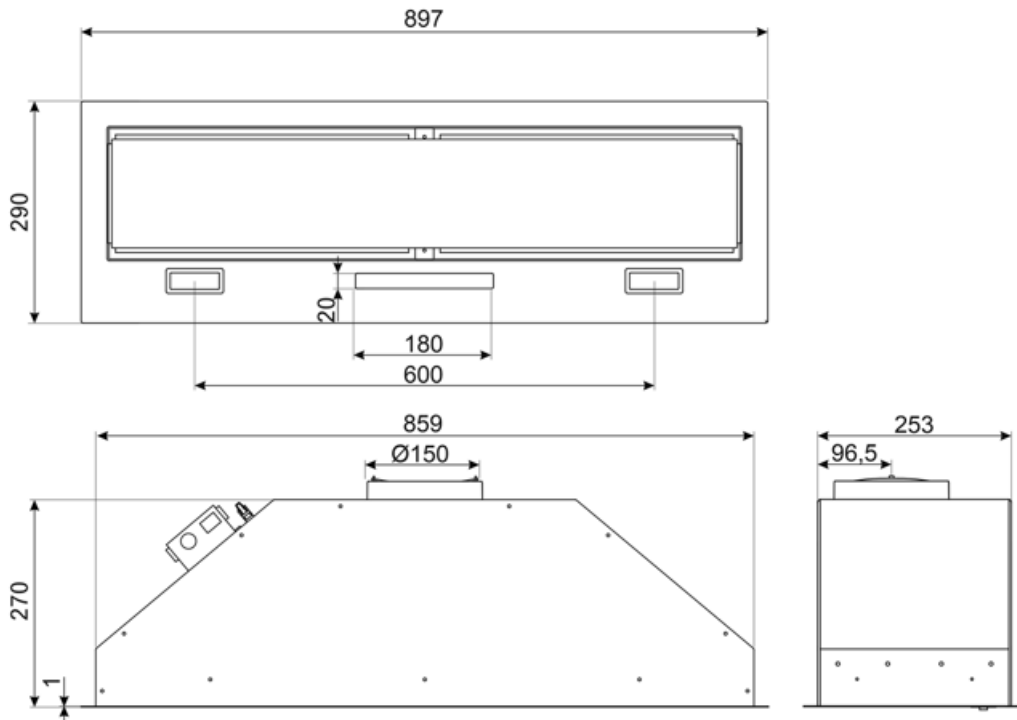

Acessórios Compatíveis

FLT6











2 peças Para exaustores compatíveis



KITALLFC

Em aço inox AISI 304 Lavável na máquina da louça a 50°C com água e detergente adequado Secar no forno a 180°C durante 25 minutos

Symbols glossary

- | | | | |
|--|--|---|--|
|  | Função purificação 24h: programa de 24 horas que ativa o motor na 1ª velocidade, de hora a hora, durante 10 min. É muito útil para renovar o ar em ambiente que apresente alguma saturação. |  | Filtros antigordura para remover a gordura que se encontra no vapor produzido enquanto se cozinha. |
|  | Auto-vent Bluetooth: as placas de indução e exaustores equipados com Bluetooth podem ser conectados para um controlo mais eficiente. Quando aumenta ou reduz o nível de aquecimento da placa, o exaustor aumenta ou diminui, reciprocamente, a potência. |  | Programador desligar automaticamente: quando ativado faz com que o extrator fique a funcionar, durante 10 ou 15 min., consoante o modelo, para terminar a renovação do ar após a cocção. |
|  | Classe de eficiência energética do produto declarada na etiqueta energética e na ficha do produto e em conformidade com os regulamentos UE. |  | Luz regulável |
|  | Luz de aviso: serve para informar quando é necessário renovar os filtros de carvão ativo ou lavar os filtros da chaminé. |  | Exaustores com luz para iluminar a área de trabalho e criar ambiente. |
|  | Painéis perimetrais: muito eficientes, auxiliam na redução de ruídos. |  | Regula a temperatura da luz de frio (mais branco) a quente (mais amarelado) |
|  | Intensivo: quando é necessária potência muito elevada para extrair o excesso de fumo e odores. | | |