

KSG9P4X



Produktgrupp	Köksfläkt
Fläkttyp	Integrerad köksfläkt
Design	Helintegrerad
Filtrering	Utdrivning
Elektronisk kontroll	Ja
Perimetral aspiration	Ja
Material	Rostfritt stål
Typ av stål	Borstad
EAN-kod	8017709319380
Bredd på fläkt	90 cm







Estetisk linje

Estetik	Universiell	Finish	Sidenmatt
Färg	Rostfritt stål	Logga	Med screentryck

Kommandon

Kontroller	Touchkontroll med bakgrundsbelysning, vit	Färg på LED	Vit
------------	---	-------------	-----

Program/funktioner

Antal hastigheter	3
Intensiv hastighet	
Reningsfunktion 24 h	
Timer	
Auto-Vent 2.0	

Teknisk specifikation



Antal ljuskällor	2	Antal filter	2
Typ av lampa	LED	Fettfilter	Aluminium
Effekt lampa	2.3 W	Indikator för filterbyte	Ja
Dimmer	Ja	Luftutlopp	150 mm

Ljusets färgtemperatur, intervall 2700° - 4000° °K

Maximal kapacitet i fritt läge (P0) 730 m³/h

Motoreffekt 230 W

Minsta avstånd till gashäll 650 mm

Minsta avstånd till elektrisk häll 650 mm

Backventil Ja

	Kapacitet (IEC 61591) [m ³ /h]	Ljudnivå (IEC 60704-2-13) [dBA]
Hastighet 1	243	45
Hastighet 2	362	53
Hastighet 3	481	59
Intensivläge	697	67

Kapacitet/energietikett



Årlig effektförbrukning (AEchood) 53 kWh/a

Energiklass (EEC) A

Flödesdynamisk effektivitet (FDE) 30,1

Flödesdynamisk effektivitetsklass (FDEC) A

Ljuseffektivitet (LE) 31,1 lux/W

Ljuseffektivitetsklass (LEC) A

Fettfiltreringseffektivitet (GFE) 77,9 %

Fettfiltreringseffektivitetsklass (GFEC) C

Luftflöde, min.hastighet (Qmin) 242 m³/h

Luftflöde vid maxhastighet (Qmax) 481 m³/h

Luftflöde vid intensivläge (Qboost) 697 m³/h

Luftburet akustiskt buller för A-viktade ljudeffektutsläpp vid min.hastighet (SPEmin) 45 dBA

Luftburet akustiskt buller för A-viktade ljudeffektutsläpp vid maxhastighet (SPEmax) 60 dBA

Luftburet akustiskt buller för A-viktade ljudeffektutsläpp vid intensivläge (SPEboost) 67 dBA

Effektförbrukning i fränläge (Po) 0,49 W

Tidsökningsfaktor (F) 0,9

Energieffektivitetsindex 52,6

Mest effektiva luftflöde (Qbep) 369 m³/h

Uppmätt lufttryck vid bästa effektivitetsposition (Pbep) 446 Pa

Uppmätt elförbrukning vid bästa effektivitetspunkt (Wbep) 152 W

Ljusets anslutningseffekt (WI) 5 W

Genomsnittligt ljus från ljuskälla på tillagningsyta (Emiddle) 143 lux

Ljudtryck vid högsta läge (Lwa) 60 dBA

Elektrisk anslutning

Anslutningseffekt 235 W

Spänning 220-240 V

Frekvens 50-60 Hz

Sladdens längd 1500 mm

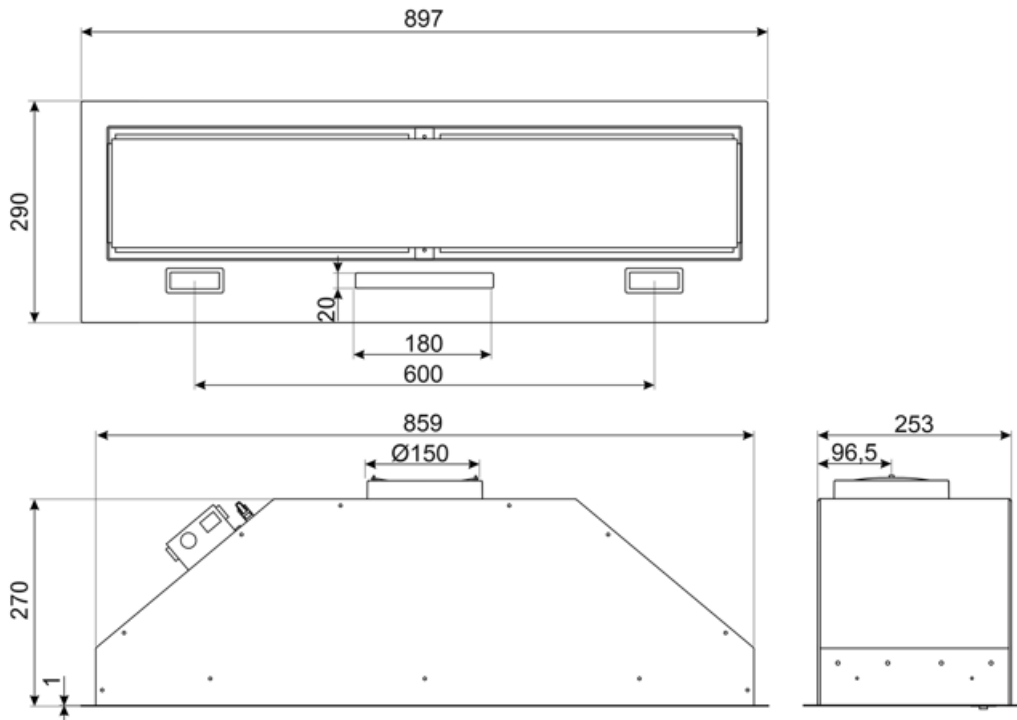

Tillbehör ingår ej



FLT6











Kolfilter runt (2-pack)



KITALLFC

Universellt kolfilter Rostfritt stål
AISI304 Filtret kan diskas i
diskmaskinen i 50 °C (med vatten och
lämpligt diskmedel) och torkas i ugnen
på 180 °C, i 25 minuter

Symbols glossary (TT)

	24h: När denna funktion är vald, byts luften c:a 10 minuter varje timme under en 24-timmarsperiod, med lägsta hastighet och en låg ljudnivå		A: Product drying performance, measured from A+++ to D / G depending on the product family
	Filter: Modellen har filter som hjälper till att avlägsna fett från ångan som kommer från pannorna under tillagningen.		Automatisk avstängning: Inställning för att köra efter tillagningen efter en förinställd tid och sedan stängas av automatiskt.
	Varningslampa: Indikerar när filter behöver bytas.		Lampor: Alla köksfläktar har belysning som lyser upp matlagingsytan och bidrar till stämningen i köket.
	Kantpaneler med utsug: mycket effektivt, bidrar till bullerreduktion.		Intensiv-/turboinställning: när extra snabb utsugning krävs.
	Anslutning mellan spis och fläkt		Belysning med reglerbar ljusstyrka
	Det vita ljuset kan regleras från varmt till kallt		