

KSGT64X

Familia de produse	Hotă
Tip capotă	Hotă integrată
Design	Complet integrat
Extracție	Extracție
Control electronic	Da
Material	Oțel inoxidabil
Tip de oțel	Periat
Cod EAN	8017709328320
Lățimea capotei	60 cm

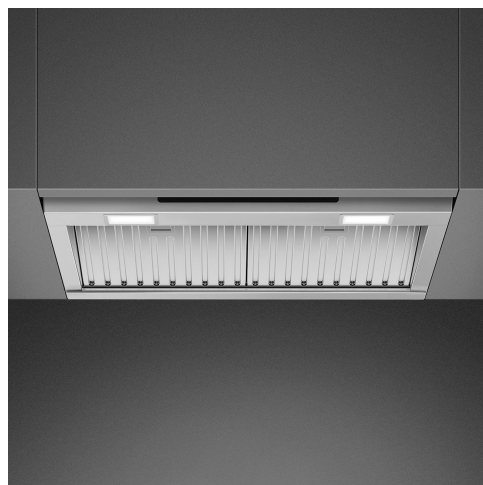





Estetică

Estetică	Universal	Finisaj	Satin
Culoare	Oțel inoxidabil	Logo	Embossed

Comenzi

Setare control	Control tactil iluminat din spate alb	Culoare LED	Alb
----------------	---------------------------------------	-------------	-----

Program / Functions

Nr. de viteze	3
Viteză intensivă	
Funcție filtru de aer 24 de ore	
Opțiuni de stabilire a orei	
Auto-ventilare 2.0	
Auto-ventilare 2.0	

Caracteristici tehnice

    	Nr. lumini	2	Nr. de filtre	2
	Tip lumină	LED		

Puterea de iluminare	2.3 W	Filtre anti-degresare	Oțel inoxidabil
Mod reducere	Da	Indicator înlocuire filtru	Da
Interval de temperatură a culorii deschise	2700° - 4000° °K	leșire aerisire	150 mm
Capacitate maximă de evacuare liberă	820 m ³ /h	Distanța minimă față de plita CU GAZ	650 mm
Putere motor	275 W	Distanța minimă față de plita ELECTRICĂ	500 mm
		Valvă anti-retur	Da

	Rata de extracție IEC 61591 [m ³ /h]	Nivel de zgomot IEC 60704-2-13 [dBA]
Viteza 1	235	48
Viteza 2	418	62
Viteza 3	574	68
Viteză intensivă	626	70

Etichetă performanță/energie



Consumul anual de eficiență (AEChood)	52 kWh/a	Sunet acustic ponderat în aer emisie de putere la viteză maximă (SPEmax)	69 dBA
Clasa de eficiență energetică (CEE)	B	Sunet acustic ponderat în aer emisie de putere la viteză de impuls (SPEboost)	70 dBA
Eficiența dinamică a fluidelor (FDE)	29,0	Consumul de putere în modul repaus (Ps)	0,49 W
Clasa de eficiență dinamică a fluidelor (FDEC)	A	Factor de creștere a timpului (F)	1,0
Eficiența iluminării (LE)	78,5 lux/W	Indicele de eficiență energetică	57
Clasa de eficiență a iluminării (LEC)	A	Debitul de aer măsurat în cel mai bun punct de eficiență (Qbep)	308 m ³ /h
Eficiența filtrării unsorii (GFE)	72,0 %	Presiunea aerului măsurată în cel mai bun punct de eficiență (Pbep)	448 Pa
Clasa de eficiență a filtrării unsorii (GFEC)	D	Puterea electrică măsurată la cel mai bun punct de randament (Wbep)	132 W
Debitul de aer la viteză minimă (Qmin)	235 m ³ /h	Consumul nominal de putere al sistemului de iluminare (WL)	5 W
Debitul de aer la viteză maximă (Qmax)	574 m ³ /h	Iluminarea medie a luminii pe suprafața de gătit (Emiddle)	361 lux
Debitul de aer la viteză de impuls (Qboost)	626 m ³ /h		
Sunet acustic ponderat în aer emisie de putere la viteză minimă (SPEmin)	48 dBA		

Nivelul de putere
acustică la cel mai înalt
nivel (Lwa) 69 dBA

Conexiune electrică

Valoarea nominală a
conexiunii electrice 280 W
Tensiune 220-240 V

Frecvență (Hz) 50-60 Hz
Lungimea cablului de
alimentare 1500 mm

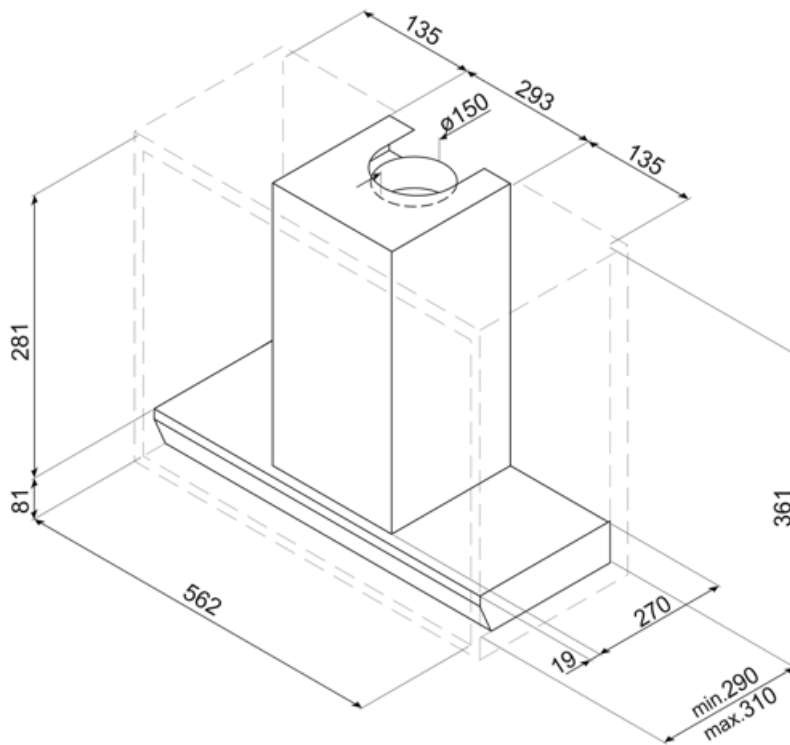

Not included accessories













KITALLFC

Filtru universal de cărbune Oțel
inoxidabil AISI 304 Filtrul poate fi spălat
în mașina de spălat vase la 50 °C (apă și
detergent adecvat) și la uscat se pune la
cuptor 180 °C 25 minute



KITFCGT64

Symbols glossary

-  24 h Când este selectată, această funcție reîmprospătează aerul timp de aproximativ 10 minute la fiecare oră pe o perioadă de 24 de ore, la o viteză minimă și un nivel de zgomot imperceptibil.
-  Conexiunea dintre plită și capotă
-  **B**
-  Lumină(e) de avertizare: pentru a vă sfătui când filtrele trebuie schimbate.
-  **BOOST** Setare intensivă/turbo: atunci când este necesară extracția foarte rapidă.
-  Sistemul V-Condense este un sistem care evită scurgerile de condens care ar putea apărea pe capotă în anumite circumstanțe de utilizare.
-  Filtre: Modelul are filtre pentru a ajuta la îndepărtarea grăsimii din aburul emanat din tigăi în timpul gătitului.
-  Oprire automată: O setare specială, pentru a rula după sfârșitul gătitului pentru un timp prestabilit și apoi opriți automat.
-  Lumini de estompare
-  Lumini: Toate hotele de gătit au lumini pentru a ilumina zona de gătit sau pentru a adăuga la ambianța bucătăriei.
-  Alb reglabil de la cald la rece