

## KSGT73X

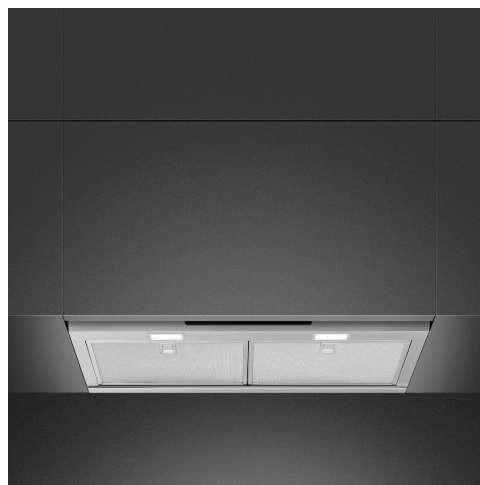

Rodzina produktów	Okap kuchenny
Rodzaj okapu	Okap podszafkowy
Design	W pełni zabudowany
Pochłanianie	Pochłanianie
Elektroniczne sterowanie	Tak
Materiał	Stal nierdzewna
Typ stali nierdzewnej	Szczotkowana
Kod EAN	8017709312121
Szerokość	75 cm
Linia wzornicza	Universal
Kolor	Stal nierdzewna
Wykończenie	Satynowany
Logo	Tłoczone





## Sterowanie

Rodzaj sterowania	Sterowanie dotykowe, podświetlane, biały	Kolor LED	Biały
-------------------	--	-----------	-------

## Programy / Funkcje

Liczba prędkości pracy silnika	3
Tryb intensywny	
Tryb komfort – 24-godzinne oczyszczanie powietrza	
Programator czasu pracy	

## Specyfikacja techniczna

					
Liczba źródeł oświetlenia	2	Liczba filtrów	2		
Rodzaj oświetlenia	LED	Filtr przeciwtłuszczowy	Aluminium		
Moc oświetlenia	1.3 W	Wskaźnik zabrudzenia filtra węglowego	Tak		
Regulacja natężenia oświetlenia	Tak	Średnica komina	150 mm		
Skala koloru oświetlenia (K)	4000 K	Minimalna odległość od płyty gazowej	650 mm		
Maksymalna objętość	730 m <sup>3</sup> /h	Minimalna odległość od płyty elektrycznej	500 mm		
Moc silnika	230 W	Zawór zwrotny	Tak		

	Wydajność pochłaniania (IEC 61591) [m³/h]	Poziom hałasu (IEC 60704-2-13) [dBA]
Prędkość 1	236	48
Prędkość 2	351	53
Prędkość 3	443	60
Prędkość intensywna	695	69

## Wydajność / Etykieta energetyczna



Roczne zużycie energii (AEHood)	54 kWh/a	Poziom hałasu przy min wydajności	48 dBA
Klasa efektywności energetycznej	A	Poziom hałasu przy max wydajności	61 dBA
Wydajność przepływu dynamicznego (FDE)	29.4	Poziom hałasu przy ustawieniu trybu intensywnego	69 dBA
Klasa wydajności przepływu dynamicznego (FDEC)	A	Współczynnik upływu czasu (f)	0.9
Wydajność oświetlenia (LEhood)	74.2 lux/W	Wskaźnik efektywności energetycznej EEI	51.9
Klasa efektywności oświetlenia	A	Natężenie przepływu powietrza mierzone w optymalnym punkcie pracy (Pbep)	380 m³/h
Wydajność filtra przeciwtłuszczowego (GFEhood)	82.0 %	Ciśnienie powietrza mierzone w optymalnym punkcie pracy (Pbep)	438 Pa
Klasa efektywności pochłaniania zanieczyszczeń	C	Zużycie energii elektrycznej w stanie maksymalnej wydajności	157 W
Minimalne natężenie przepływu powietrza (Qmin)	236 m³/h	Moc nominalna systemu oświetlenia (WI)	3 W
Maksymalne natężenie przepływu powietrza (Qmax)	443 m³/h	Średnie natężenie oświetlenia zapewnianego przez system oświetlenia na powierzchni (Emiddle)	193 lux
Natężenie przepływu powietrza w trybie boost (Qboost)	695 m³/h	Poziom hałasu na najwyższej prędkości	61 dBA

## Podłączenie elektryczne

Moc przyłączeniowa	233 W	Długość przewodu zasilającego (cm)	1500 mm
Napięcie	220-240 V	Wtyczka	Nie
Częstotliwość (Hz)	50-60 Hz		

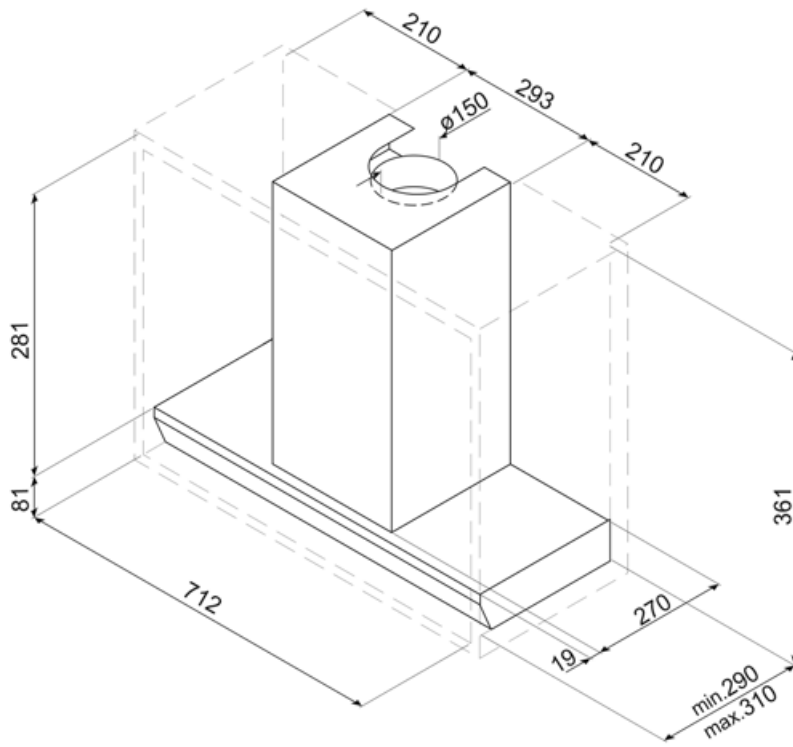

---

## Kompatybilne Akcesoria

---











### KITALLFC

Uniwersalny filtr węglowy Stal nierdzewna AISI 304 Filtr można myć w zmywarce do naczyń w temperaturze 50°C (woda i odpowiedni detergent), a w celu wysuszenia włożyć do piekarnika o temperaturze 180°C na 25 minut.



### KITFCGT73

## Słowniczek oznaczeń

-  24 h oczyszczanie powietrza: Funkcja pozwala na oczyszczanie powietrza przez 10 minut co godzinę, na minimalnej prędkości i poziomie głośności.
-  Model jest wyposażony w filtry pomagające usunąć tłuszcz przyskający z patelni podczas smażenia.
-  Wskaźnik wymiany filtrów: Migająca lampka, która oznacza potrzebę wymiany filtrów
-  Ustawienie intensywne/turbo: gdy wymagana jest bardzo szybka ekstrakcja.
-  A: Klasa efektywności energetycznej, mierzona od A+++ do G, w zależności od rodziny produktów.
-  Automatyczne wyłączenie: Możliwe jest ustawienie czasu trwania programu, po upływie którego urządzenie wyłącza się.
-  Oświetlenie: Wszystkie okapy kuchenne posiadają oświetlenie, które oświetla obszar gotowania lub dodaje atmosfery w kuchni.
-  Przyciemnianie oświetlenia