

KSGT74BLV





Семейство продуктов	Вытяжка
Тип вытяжки	Встраиваемая вытяжка
Дизайн	Встраиваемая
Режим отвода воздуха	Режим отвода воздуха
Электронное управление	Да
Материал	Эмалированная сталь
Тип нержавеющей стали	Матовая
Международный артикул (EAN-код)	8017709361556
Ширина (мм)	75 см
Эстетика	Универсальный
Цвет	Черный матовый
Отделка	Матовая
Логотип	Штампованный







Управление

Управление	Сенсорное управление с подсветкой белого цвета	Цвет светодиодной подсветки	Белый
-------------------	--	------------------------------------	-------

Программы/ функции

Количество скоростей	3
Интенсивный режим	
Режим 24 часа	
Программирование времени	
Автовентиляция 2.0	
Система V-Condense PRO	

Технические характеристики

					Количество ламп подсветки	1	Количество фильтров	2
Тип подсветки	Светодиодный	Жироулавливающие фильтры	Нержавеющая сталь	Индикатор загрязнения угольного фильтра	Да	Диаметр воздуховода	150 мм	
Мощность ламп подсветки	6 Вт							
Регулирование интенсивности освещения	Да							

Диапазон цветовой температуры света	2700 - 4000 K	Мин. расстояние от газовой варочной панели	650 мм
Максимальная производительность	797 м ³ /ч	Мин. расстояние от электрической варочной панели	500 мм
Мощность мотора	230 Вт	Обратный клапан	Да

	Максимальная производительность (стандарт Международной электротехнической комиссии IEC 61591) [м³/ч]	Уровень шума (стандарт Международной электротехнической комиссии IEC 60704-213) [дБ(А)]
1-я скорость	316	46
2-я скорость	440	55
3-я скорость	637	62
Интенсивный режим	764	66

Производительность/ Энергопотребление

Годовая энергоэффективность (AEC_{hood})	55 кВт/год	Акустическое давление на минимальной скорости	45 дБ(А)
Класс энергоэффективности	A	Акустическое давление на максимальной скорости	63 дБ(А)
Гидродинамическая эффективность	31,7	Акустическое давление при интенсивном режиме	65 дБ(А)
Класс гидродинамической эффективности	A	Коэффициент увеличения времени	0,9
Эффективность освещения	47 lux/W	Индекс энергоэффективности	53
Класс эффективности освещения	A	Измерение скорости потока воздуха с точки зрения лучшей энергоэффективности	387 м ³ /ч
Жироулавливающая эффективность	81,3 %	Измерение давления воздуха с точки зрения лучшей энергоэффективности	456 Pa
Класс жироулавливающей эффективности	C	Измеренная потребляемая мощность в наилучшей точке эффективности	154,5 Вт
Производительность на минимальной скорости	325 м ³ /ч	Номинальная мощность системы освещения	5,4 Вт
Производительность на максимальной скорости	642 м ³ /ч	Средняя освещенность варочной поверхности	252 lux
Производительность в интенсивном режиме	797 м ³ /ч		

Максимальный уровень шума 63 дБ(А)

Электрическое подключение

Напряжение 220-240 В
Частота тока 50-60 Гц

Длина электрического кабеля 1500 мм
Тип электрической вилки Нет

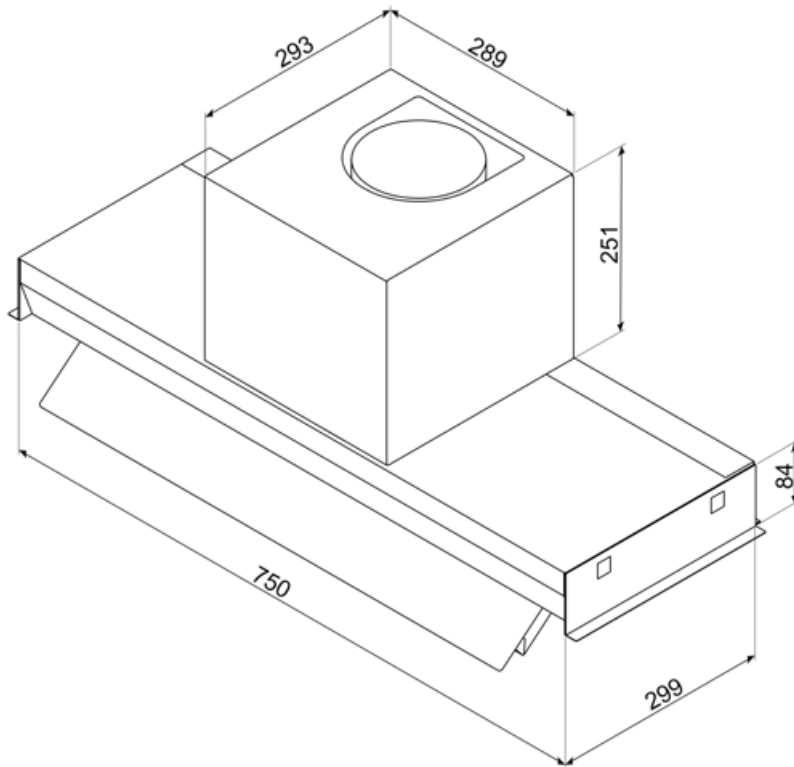

Совместимые Аксессуары

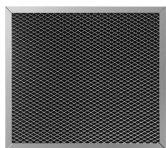

KITFC6V

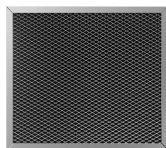

KITFC6VR











Alternative products



KSGT74XV

Цвет: Нержавеющая сталь

Symbols glossary

-  24 часа: при выборе этой функции вытяжка для очистки воздуха в помещении включается на 10 минут каждый час в течение 24 часов на минимальной скорости и с минимальным уровнем шума и расходом электроэнергии.
-  Energy efficiency class A
-  Предупреждающая подсветка: предупреждает о необходимости замены фильтров.
-  Интенсивный /турбо режим: когда требуется сверхбыстрая экстракция.
-  Диммер подсветки
-  V-Condense System — это система, которая предотвращает появление капель конденсата, которые могут появиться на вытяжке при определенных условиях использования.
-  Модель имеет фильтры, которые помогают удалять жир из пара, выходящего из посуды во время приготовления.
-  Автоматическое отключение: специальная настройка, которая позволяет установить длительность приготовления, по окончании которого прибор автоматически отключается.
-  Подсветка: все кухонные вытяжки оснащены подсветкой для освещения зоны приготовления.
-  Автовентиляция 2.0: взаимодействие между варочной панелью и вытяжкой
-  Настраиваемый белый цвет от теплого до холодного