

KSGT74XV





Famiglia	Cappa
Tipologia	Integrata a gruppo
Design	A scomparsa
Filtraggio	A espulsione
Controllo elettronico	Sì
Materiale	Inox
Tipo	Satinato
Codice EAN	8017709349141
Larghezza cappa	75 cm
Estetica	Universale
Colore	Acciaio Inox
Finitura	Satinato
Logo	Imbutito



Comandi

Regolazione comandi	Touch control back-lighted White	Colore led	Bianco
---------------------	-------------------------------------	------------	--------

Programmi / Funzioni

N° velocità	3
Velocità intensiva	
Funzione ricambio aria 24 h	
Opzioni di programmazione tempo	
Auto-Vent 2.0	
V-Condense System PRO	

Caratteristiche Tecniche



N° di luci	1	N° di filtri	2
Tipo di Luce	LED	Filtri antigrasso	Inox
Potenza luce	6 W	Indicatore cambio filtri	Sì
Intensità luce regolabile	Sì	Diametro imbocco motore	150 mm
Range temperatura di	2700 - 4000 K	Distanza minima installazione da piano cottura gas	650 mm
Colore della luce (K)			

Capacità massima d'aspirazione in modalità libera (P0)	797 m ³ /h	Distanza minima installazione da piano cottura elettrico	500 mm
Potenza motore	230 W	Valvola di non ritorno	Sì

	Capacità d'aspirazione (IEC 61591) [m³/h]	Rumorosità (IEC 60704-2-13) [dBA]
Velocità 1	316	46
Velocità 2	440	55
Velocità 3	637	62
Velocità Intensiva	764	66

Prestazioni / Etichetta Energetica



Efficienza di consumo annuale (AEC)	55 kWh/a	Emissione ponderata di potenza acustica alla velocità minima (SPEmin)	45 dBA
Classe di efficienza energetica (EEC)	A	Emissione ponderata di potenza acustica alla velocità massima (SPEmax)	63 dBA
Efficienza fluido dinamica (FDE)	31,7	Emissione ponderata di potenza acustica alla velocità intensiva (SPEboost)	65 dBA
Classe di efficienza fluido dinamica (FDEC)	A	Fattore di aumento del tempo (F)	0,9
Efficienza di illuminazione (LE)	47 lux/W	Indice di efficienza energetica	53
Classe di efficienza di illuminazione (LEC)	A	Portata d'aria misurata nella condizione di massima efficienza (Qbep)	387 m ³ /h
Efficienza di filtraggio grassi (GFE)	81,3 %	Pressione d'aria misurata nella condizione di massima efficienza (Pbep)	456 Pa
Classe di efficienza filtraggio grassi (GFEC)	C	Potenza elettrica assorbita nella condizione di massima efficienza (Wbep)	154,5 W
Portata d'aria alla velocità minima (Qmin)	325 m ³ /h	Potenza nominale del sistema di illuminazione (WL)	5,4 W
Portata d'aria alla velocità massima (Qmax)	642 m ³ /h	Illuminazione media del sistema di illuminazione sul piano di cottura (Emiddle)	252 lux
Portata d'aria alla velocità intensiva (Qboost)	797 m ³ /h	Livello sonoro nella configurazione più elevata (Lwa)	63 dBA

Collegamento Elettrico

Tensione	220-240 V	Lunghezza cavo di alimentazione	1500 mm
Frequenza	50-60 Hz	Spina	No

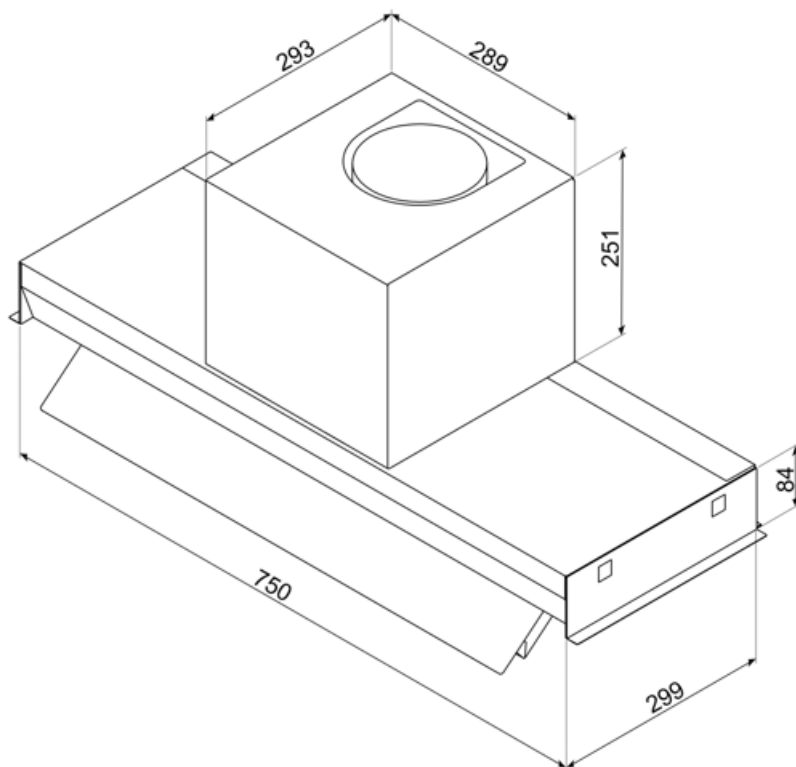











Prodotti alternativi



KSGT74BLV

Colore: Nero Opaco

Glossario simboli

-  Ricambio aria 24 h: La funzione Ricambio aria 24 h crea un ricircolo continuo dell'aria, attivando il motore alla minima velocità con un'aspirazione di 10 min. ogni ora per 24 ore.
-  Collegamento piano e cappa
-  Classe di efficienza energetica A
-  Segnale luminoso: Un segnale luminoso si accende quando occorre sostituire i filtri a carboni attivi.
-  Funzione Turbo: La funzione Turbo permette di azionare la cappa alla massima potenza, per velocizzare l'eliminazione degli odori più persistenti.
-  V-Condense System è un sistema che evita la caduta di goccioline di condensa che si potrebbe creare sulla cappa in certe circostanze di utilizzo.
-  Filtri antigrasso: I filtri antigrasso depurano l'aria dai grassi della cottura. Sono facilmente smontabili per la loro pulizia periodica.
-  Spegnimento automatico: L'opzione Spegnimento automatico consente di programmare l'orario di disattivazione della cappa che continuerà a purificare l'aria fino a quando si spegnerà automaticamente.
-  Regolazione intensità delle luci (dimming)
-  Luce: Le cappe sono dotate di lampade a LED. La luce può essere accesa indipendentemente dalla ventola di aspirazione e consentire, così, di illuminare il piano di lavoro.
-  Possibilità di regolare la temperatura di colore delle luci da bianco caldo a bianco freddo