

KSGT93X

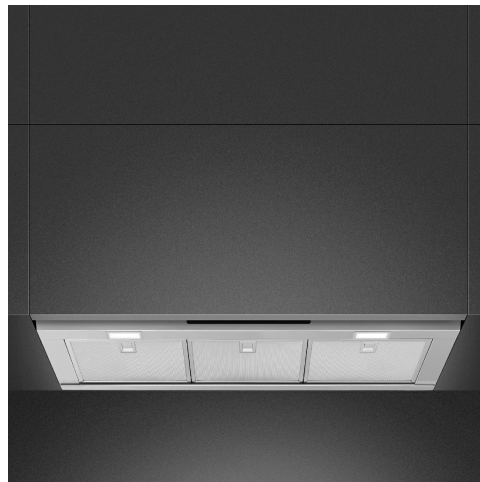

Termékcsalád	Páraelszívó
Páraelszívó típusa	Beépített páraelszívó
Design	Teljesen integrált
Elszívás	Elszívás
Elektronikus vezérlés	Igen
Anyag	Rozsdamentes acél
Acél típusa	Szálcsiszolt
EAN kód	8017709312145
Páraelszívó szélessége	90 cm
Design család	Universale
Szín	Rozsdamentes acél
Felületkezelés	Szatén
Logo	Embossed



Kezelő elemek

Vezérlés	Fehér háttérvilágítású érintővezérlés	LED színe	Fehér
----------	---------------------------------------	-----------	-------

Program/Funkciók

Fokozatok száma	3
Intenzív sebesség	
24 órás szellőztetés funkció	
Időbeállítási lehetőségek	

MŰSZAKI JELLEMZŐK



Világítás száma	2	Szűrők száma	3
Világítás típusa	LED	Zsírszűrők	Alumínium
Világítás teljesítménye	1.3 W	Szűrőcsere figyelmeztetés	Igen
Dimmer (fényerő-szabályozó) üzemmód	Igen	Kivezető nyílás	150 mm
Világítás színhőmérsékleti skála (K)	4000 K	Minimális távolság a GÁZFŐZŐLAPTÓL	650 mm
Szabad kivezetés maximális légszállítása	730 m ³ /h	Minimális távolság az ELEKTROMOS FŐZŐLAPTÓL	500 mm
Motorteljesítmény	230 W	Visszacsapó szelep	Igen

	Légszállítás IEC 61591 [m ³ /h]	Zajszint IEC 60704-2-13 [dBA]
1. sebességfokozat	265	47
2. sebességfokozat	360	56
3. sebességfokozat	477	62
Intenzív sebesség	714	71

Teljesítmény / Energiacímke



Éves energiafogyasztás (AEChood)	52 kWh/a	Levegőben terjedő, A-súlyozású akusztikus zajkibocsátás minimális sebességnél (SPEmin)	47 dBA
Energihatékonysági osztály (EEC)	A	Levegőben terjedő, A-súlyozású akusztikus zajkibocsátás maximális sebességnél (SPEmax)	63 dBA
Hidrodinamikai hatékonyság (FDEhood)	30.9	Levegőben terjedő, A-súlyozású akusztikus zajkibocsátás intenzív (boost) sebességnél (SPEboost)	71 dBA
Hidrodinamikai hatékonysági osztály (FDEC)	A	Időtartam-növelő tényező (F)	0.9
Megvilágítási hatékonyság (LE)	60.8 lux/W	Energihatékonysági mutató	51.7
Megvilágítási hatékonysági osztály (LEC)	A	Mért légáramsebesség a legjobb hatásfokú pontban (Qbep)	383 m ³ /h
Zsírkiűrés hatékonyság (GFE)	83.1 %	Mért légnyomás a legjobb hatásfokú pontban (Pbep)	446 Pa
Zsírkiűrés hatékonysági osztály (GFEC)	C	Mért villamosenergia-felvétel a legjobb hatásfokú pontban (Wbep)	154 W
Légszállítás minimum fokozaton (Qmin)	265 m ³ /h	Világítórendszer nominális teljesítménye (WL)	3 W
Légszállítás maximum fokozaton (Qmax)	477 m ³ /h	Világítórendszer átlagos megvilágítása a főzőfelületen (Emiddle)	158 lux
Légszállítás intenzív (booster) fokozaton (Qboost)	714 m ³ /h	Zajtelszint a legmagasabb fokozaton (Lwa)	63 dBA

Elektromos csatlakozás

Elektromos csatlakozás névleges értéke 233 W

Feszültség 220-240 V
Frekvencia (Hz) 50-60 Hz

Tápkábel hossza 1500 mm

Csatlakozódugó Nem

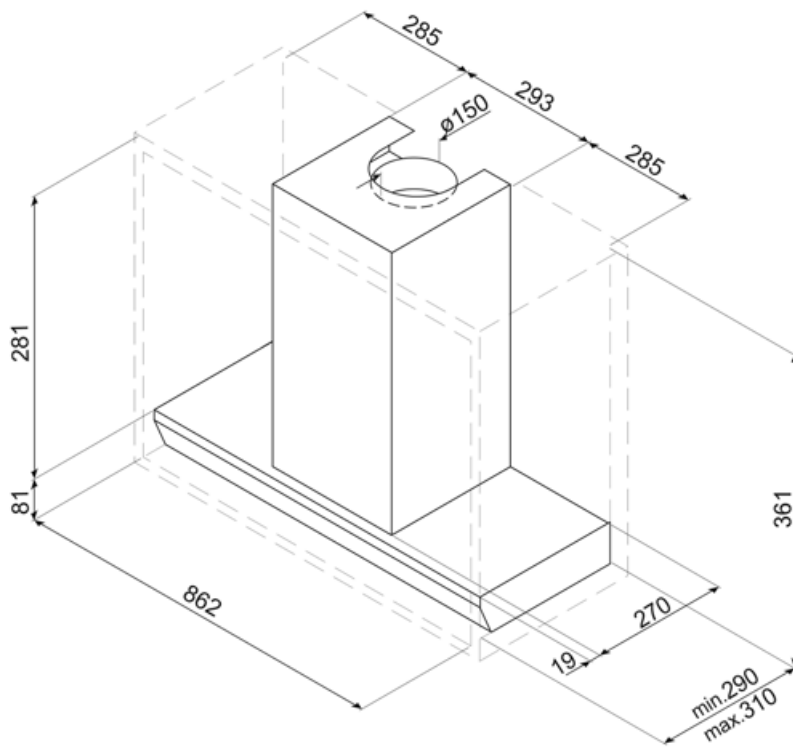

Compatible Accessories











KITALLFC

Univerzális aktívszén-szűrő
Rozsdamentes acél AISI 304 A szűrő
mosogatógépben 50°C-on mosható (víz
és megfelelő mosószer) és sütőben
180°C-on 25 percig szárítható



KITFCGT93

Symbols glossary

- | | | | |
|--|---|---|--|
|  | 24 órás funkció: aktiválásakor a készülék 24 órán keresztül óránként körülbelül 10 percig frissíti a levegőt, minimális sebességgel, rendkívül csendesen. |  | Szűrők: a készülék speciális szűrőkkel rendelkezik, amelyek hatékonyan távolítják el a zsíros szennyeződések a főzés során keletkező gőzből. |
|  | Automatikus kikapcsolás: Speciális beállítás, amely a főzés befejezése után egy előre beállított ideig fut, majd automatikusan kikapcsol. |  | A: Energiahatékonysági osztály |
|  | Szabályozható fényerősség |  | Figyelmeztető jelzőfény: jelez, ha szűrőt kell cserélni. |
|  | Világítás: Minden páraelszívó világítással rendelkezik a főzőterület megvilágításához vagy a konyha hangulatosabbá tételéhez. |  | Intenzív/boost fokozat: amikor extra gyors elszívásra van szükség. |