

KSGT93X

Familie	Afzuigkap
Type afzuigkap	Inbouwafzuigkap
Design	Downdraft
Filtering	Expulsie
Elektronische bediening	Ja
Materiaal	Roestvrij staal
Type roestvrijstaal	Geborsteld
EAN-code	8017709312145
Breedte afzuigkap	90 cm

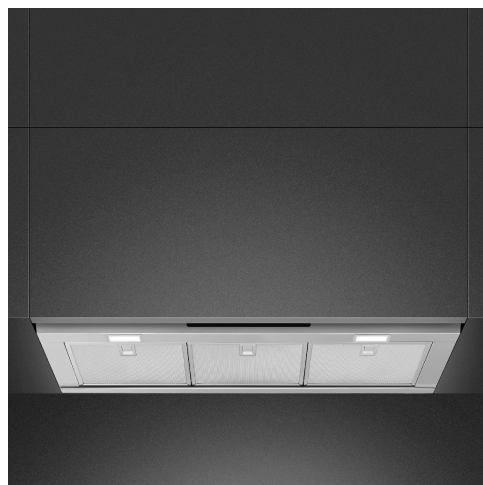



Design

Esthetiek	Universeel	Afwerking	Geborsteld
Kleur	Roestvrij staal	Logo	In reliëf





Bediening

Regeling bediening	Touch control met wit achtergrond verlichting	Kleur LED	Wit
--------------------	---	-----------	-----

Programma's / functies

Aantal snelheden	3
Snelheid Intensief	
Luchtzuiveringsfunctie (24 uur)	
Opties tijdprogrammering	

Technische specificaties

				Aantal lampen	2	Aantal filters	3
				Soort verlichting	LED	Vetfilters	Aluminium
				Vermogen lamp	1.3 W	Indicator vervangen filter	Ja
				Dimmerfunctie	Ja	Afvoer	150 mm

Lichtkleurtemperatuurschaal 4000 °K
(°K)

Capaciteit P0 730 m³/h
Vermogen motor 230 W

Minimale afstand vanaf 650 mm
gasfornuis

Minimale afstand vanaf 500 mm
inductie fornuis
Terugslagklep Ja

	Capaciteit (IEC 61591) [m ³ /h]	Geluidsniveau (IEC 60704-2-13) [dBA]
Snelheid 1	265	47
Snelheid 2	360	56
Snelheid 3	477	62
Snelheid Intensief	714	71

Prestaties / energielabel



Jaarlijks energieverbruik 52 kWh/a
(AEChood)

Energie-efficiëntieklasse A
(EEC)

Hydrodynamische efficiëntie (FDEC) 30,9

Hydrodynamische-efficiëntieklasse (FDEC) A

Lichtefficiëntie (LEC) 60,8 lux/W
Lichtefficiëntieklasse (LEC): A

Vetfilterefficiëntie (GFE) 83,1 %

Vetfilterefficiëntieklasse (GFEC) C

Luchtstroom op de minimumsnelheid (Qmin) 265 m³/h

Luchtstroom op de maximumsnelheid (Qmax) 477 m³/h

Luchtstroom op de boost-snelheid (Qboost) 714 m³/h

Akoestische geluidsdruk op minimum snelheid (SPEmin) 47 dBA

Akoestische A-gewogen geluidsemmissie op maximum snelheid 63 dBA

Akoestische A-gewogen geluidsvermogen in de lucht met intensieve snelheid 71 dBA

Vermogensverbruik in Stand-by modus 0,49 W

Tijdstoenamefactor (F) 0,9
Energie-efficiëntie-index 51,7

Gemeten luchtstroom op beste-efficiëntiepunt (Qbep) 383 m³/h

Gemeten luchtdruk op beste-efficiëntiepunt (Qbep) 446 Pa

Gemeten opgenomen vermogen op beste-efficiëntiepunt (Wbep) 154 W

Nominaal stroomverbruik van het lichtstelsel (WL) 3 W

Gemiddelde lichtsterkte van het licht op het kookoppervlak (Emiddle) 158 lux

Geluidsniveau op de hoogste stand (Lwa) 63 dBA

Elektrische aansluiting

Aansluitwaarde 233 W
Spanning 220-240 V

Frequentie 50-60 Hz
Lengte voedingskabel 1500 mm

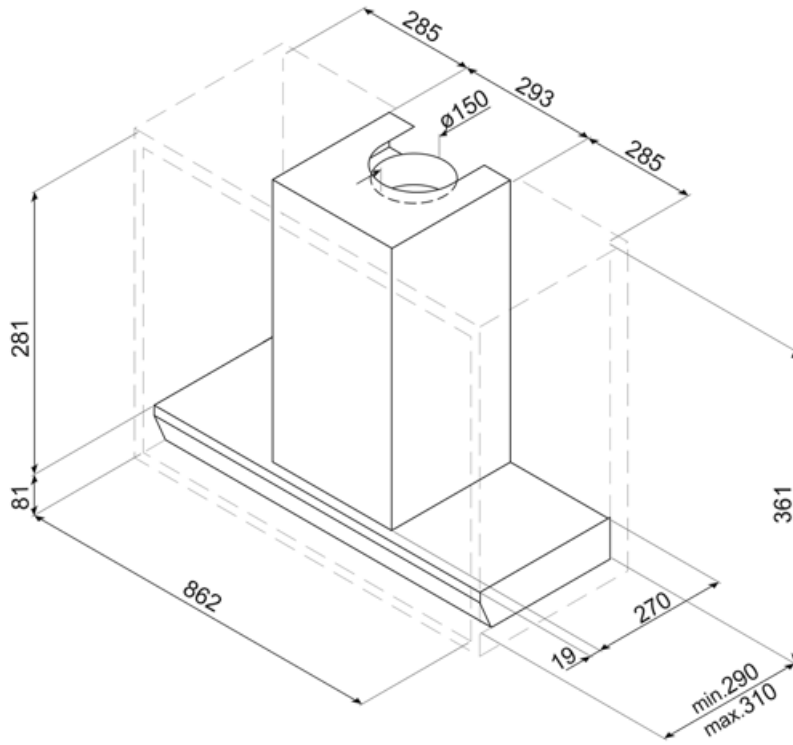

Accessoires niet inbegrepen







KITFCGT93



KITALLFC

Universele koolfilter Roestvrij staal AISI 304 Het filter kan in de vaatwasser op 50 °C worden gewassen (water en geschikt afwasmiddel) en om het te drogen in de oven op 180°C 25 minuten

Symbols glossary (TT)

	24h: Indien geselecteerd, ververs deze functie de lucht voor c. 10 minuten per uur gedurende een periode van 24 uur, met minimale snelheid en een onmerkbaar geluidsniveau.		A: Droogprestaties van het product, gemeten vanaf A +++ tot D / G afhankelijk van de productfamilie
	Filters: het model heeft filters die helpen bij het verwijderen van vet uit de stoom die tijdens het koken uit de pannen komt.		Automatisch uitschakelen: een speciale instelling om na het koken een vooraf ingestelde tijd te laten draaien en vervolgens automatisch uit te schakelen
	Waarschuwinglampje (s): om aan te geven wanneer filters moeten worden vervangen.		Verlichting: Alle afzuigkappen hebben verlichting aan, om de kookzone te verlichten of voor sfeer in de keuken
	Intensieve / turbo-stand: wanneer extra snelle afzuiging gewenst is.		Dimming Lights