

# KSGT94BLV

Famille	Hotte
Type de hotte	Groupe filtrant
Design	Tout intégrable
Type d'aspiration	Evacuation
Contrôle électronique	oui
Matériau	Inox
Type d'inox	Brossé
Code EAN	8017709359782
Largeur hotte	90 cm
Esthétique	Universel
Couleur	Noir Mat
Finition	Satiné
Logo	Embouti







## Commandes



Type de commandes	Commandes sensibles rétro-éclairées blanches	Afficheur	oui
Couleur des LED	Blanc		

## Programmes / Fonctions

Nombre de vitesses	3
Vitesse intensive	
Fonction de purification de l'air 24h	
Option de programmation de la durée	
Auto-Vent 2.0	
Système V-Condense PRO	

## Technologie



Nombre de lampes	1	Nombre de filtres	3
Type d'éclairage	LED	Filtres anti-graisses	Inox
Puissance de l'éclairage	2,3 W	Témoin de remplacement des filtres	oui
Intensité de la lumière réglable	oui		

Plage de température de la couleur de la lumière (K)	2700 - 4000 K	Diamètre de sortie du moteur	150 mm
Capacité d'aspiration à l'air libre (P0)	820 m³/h	Distance minimale d'installation au dessus d'une table de cuisson gaz	650 mm
Puissance du moteur	275 W	Distance minimale d'installation au dessus d'une table de cuisson électrique	500 mm
		Clapet anti-retour	oui

	Capacité d'aspiration (IEC 61591) [m³/h]	Niveau sonore (IEC 60704-2-13) [dBA]
Vitesse 1	256	49
Vitesse 2	407	65
Vitesse 3	616	68
Vitesse intensive	703	71

## Performance / Etiquette Energétique



Consommation d'énergie annuelle (AEC)	55 kWh/a	Emission acoustique de l'air pondérée à la vitesse minimale (SPEmin)	48 dBA
Classe d'efficacité énergétique	A	Emission acoustique de l'air pondérée à la vitesse maximale (SPEmax)	67 dBA
Efficacité fluidodynamique (FDE)	31,7	Emission acoustique de l'air pondérée à la vitesse intensive (SPEboost)	69 dBA
Classe d'efficacité fluidodynamique	A	Facteur d'augmentation du temps (F)	0,9
Efficacité lumineuse (LE)	52 lux/W	Indice d'efficacité énergétique	53,3
Classe d'efficacité lumineuse	A	Débit d'air mesuré au point de rendement maximal	389 m³/h
Efficacité de filtration des graisses	73,8 %	Pression d'air mesurée au point de rendement maximal	455 Pa
Classe d'efficacité de filtration des graisses	D	Puissance électrique à l'entrée mesurée au point de rendement maximal	155 W
Débit d'air à la vitesse minimale	314 m³/h	Puissance nominale du système d'éclairage	6,1 W
Débit d'air à la vitesse maximale (Qmax)	657 m³/h		
Débit d'air en mode intensif ou "boost"	784 m³/h		

---

Eclairage moyen du système d'éclairage sur la surface de cuisson (Emiddle)	315 lux
Niveau de bruit au réglage le plus élevé	67 dBA

## Raccordement électrique

---

Tension	220-240 V	Longueur du câble d'alimentation	1500 mm
Fréquence	50-60 Hz	Type de prise	Non

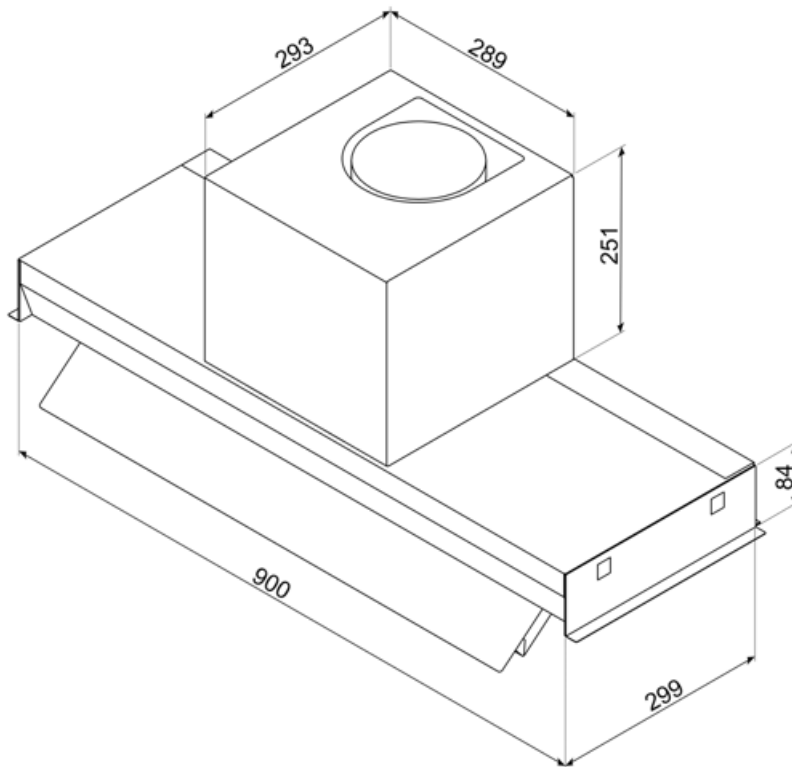

---

## Accessoires Compatibles

---















KITFC9V



KITFC9VR

## Symbols glossary

-  **Fonction 24h** : Cette fonction crée un recyclage de l'air continu dans la pièce pour profiter d'un air purifié toute la journée. Le moteur s'active à la vitesse d'aspiration minimum pendant 10 minutes toutes les heures sur une période de 24 heures.
-  **A** : La classe A des produits Smeg garantit de basses consommations d'énergie.
-  **Afficheur LED** : Pour optimiser les performances et simplifier au maximum l'utilisation de l'appareil, certaines machines à laver et certains réfrigérateurs sont équipés d'un afficheur LED qui permet de visualiser l'état de fonctionnement du produit.
-  **Eclairage** : Les hottes sont équipées de lampes LED. La lumière peut être allumée indépendamment du ventilateur d'aspiration, ce qui permet d'éclairer le plan de travail.
-  **La fonction Auto-Vent** permet, via un système Bluetooth intelligent, de faire fonctionner la hotte directement via la table de cuisson en ajustant automatiquement la vitesse d'aspiration de la hotte en fonction de la température et de la puissance sélectionnées sur la table de cuisson.
-  **LED Blanc réglable du chaud au froid**
-  **Filtres anti-graisses** : Ce modèle est équipé de filtres qui permettent d'éliminer les graisses de la vapeur qui s'échappe des casseroles pendant la cuisson.
-  **Arrêt automatique** : L'option Arrêt automatique vous permet de programmer le temps d'arrêt de la hotte qui continuera à purifier l'air jusqu'à son arrêt automatique.
-  **Signal lumineux** : Un signal lumineux s'allume lorsque les filtres à charbon actif doivent être remplacés.
-  **Fonction Turbo** : La fonction Turbo permet de faire fonctionner la hotte à puissance maximale, pour accélérer l'élimination des odeurs les plus persistantes.
-  **Variateur de lumière**
-  **V-Condense System** is a system that avoids the drips of condensation that you could show up on the hood within certain circumstances of use.