

# KSGT94X





Termékcsalád	Páraelszívó
Páraelszívó típusa	Beépített páraelszívó
Design	Teljesen integrált
Elszívás	Elszívás
Elektronikus vezérlés	Igen
Anyag	Rozsdamentes acél
Acél típusa	Szálcsiszolt
EAN kód	8017709328368
Páraelszívó szélessége	90 cm
Design család	Universale
Szín	Rozsdamentes acél
Felületkezelés	Szatén
Logo	Embossed



## Kezelő elemek

Vezérlés	Fehér háttérvilágítású érintővezérlés	LED színe	Fehér
----------	---------------------------------------	-----------	-------

## Program/Funkciók

Fokozatok száma	3
Intenzív sebesség	
24 órás szellőztetés funkció	
Időbeállítási lehetőségek	
Auto-vent 2.0	
Auto-vent 2.0	

## MŰSZAKI JELLEMZŐK



Világítás száma	2	Szűrők száma	3
Világítás típusa	LED	Zsírszűrők	Rozsdamentes acél
Világítás teljesítménye	2.3 W	Szűrőcsere figyelmeztetés	Igen
Dimmer (fényerő-szabályozó) üzemmód	Igen	Kivezető nyílás	150 mm
Világítás színhőmérséklet-tartománya	2700 - 4000 K	Minimális távolság a GÁZFŐZŐLAPTÓL	650 mm

<b>Szabad kivezetés maximális légszállítása</b> <b>Motorteljesítmény</b>	820 m <sup>3</sup> /h 275 W	<b>Minimális távolság az ELEKTROMOS FŐZŐLAPTÓL</b> <b>Visszacsapó szelep</b>	500 mm Igen
---	--------------------------------	---	----------------

	Légszállítás IEC 61591 [m <sup>3</sup> /h]	Zajsztint IEC 60704-2-13 [dBA]
1. sebességfokozat	256	49
2. sebességfokozat	407	65
3. sebességfokozat	616	68
Intenzív sebesség	703	71

## Teljesítmény / Energiacímke



<b>Éves energiafogyasztás (AEChood)</b> <b>Energihatékonysági osztály (EEC)</b> <b>Hidrodinamikai hatékonyság (FDEhood)</b> <b>Hidrodinamikai hatékonysági osztály (FDEC)</b> <b>Megvilágítási hatékonyság (LE)</b> <b>Megvilágítási hatékonysági osztály (LEC)</b> <b>Zsírkiűrés hatékonyság (GFE)</b> <b>Zsírkiűrés hatékonysági osztály (GFEC)</b> <b>Légszállítás minimum fokozaton (Qmin)</b> <b>Légszállítás maximum fokozaton (Qmax)</b> <b>Légszállítás intenzív (booster) fokozaton (Qboost)</b>	49 kWh/a A 31.7 A 37.0 lux/W A 88.9 % B 256 m <sup>3</sup> /h 616 m <sup>3</sup> /h 703 m <sup>3</sup> /h	<b>Levegőben terjedő, A-súlyozású akusztikus zajkibocsátás minimális sebességnél (SPEmin)</b> <b>Levegőben terjedő, A-súlyozású akusztikus zajkibocsátás maximális sebességnél (SPEmax)</b> <b>Levegőben terjedő, A-súlyozású akusztikus zajkibocsátás intenzív (boost) sebességnél (SPEboost)</b> <b>Időtartam-növelő tényező (F)</b> <b>Energihatékonysági mutató</b> <b>Mért légáramsebesség a legjobb hatásfokú pontban (Qbep)</b> <b>Mért légnyomás a legjobb hatásfokú pontban (Pbep)</b> <b>Mért villamosenergia-felvétel a legjobb hatásfokú pontban (Wbep)</b> <b>Világítórendszer nominális teljesítménye (WL)</b> <b>Világítórendszer átlagos megvilágítása a főzőfelületen (Emiddle)</b>	49 dBA 71 dBA 71 dBA 0.9 52.1 347 m <sup>3</sup> /h 460 Pa 140 W 5 W 170 lux
---	---	---	---

Zajtelsítményszint a legmagasabb fokozaton (Lwa) 71 dBA

## Elektromos csatlakozás

Elektromos csatlakozás névleges értéke 280 W  
Feszültség 220-240 V  
Frekvencia (Hz) 50-60 Hz

Tápkábel hossza 1500 mm  
Csatlakozódugó Nem

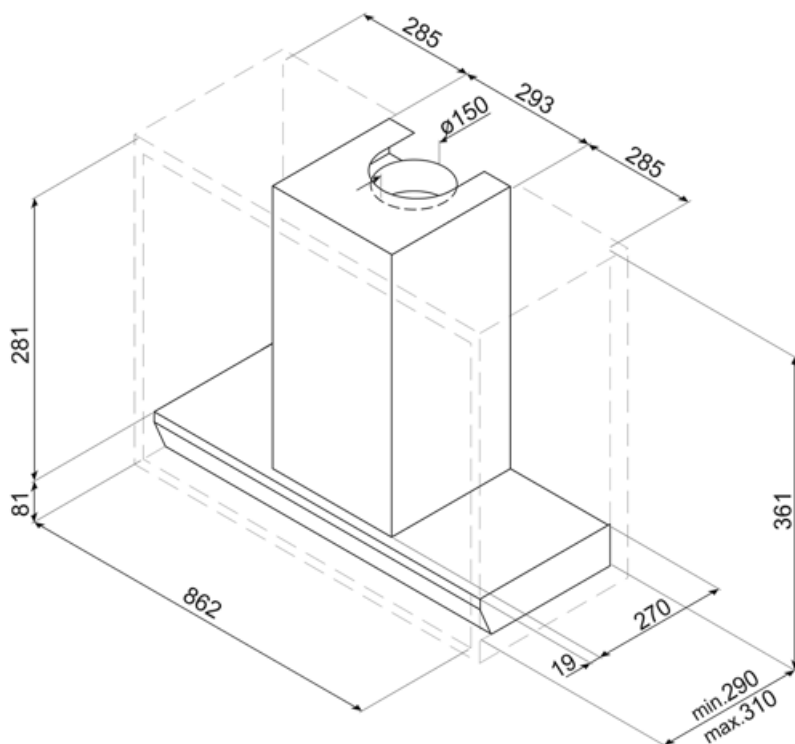

---

## Compatible Accessories

---













### KITALLFC

Univerzális aktívszén-szűrő  
Rozsdamentes acél AISI 304 A szűrő  
mosogatógépben 50°C-on mosható (víz  
és megfelelő mosószer) és sütőben  
180°C-on 25 percig szárítható



### KITFCGT94

## Symbols glossary

-  24 órás funkció: aktiválásakor a készülék 24 órán keresztül óránként körülbelül 10 percig frissíti a levegőt, minimális sebességgel, rendkívül csendesen.
-  A: Energiahatékonysági osztály
-  Figyelmeztető jelzőfény: jelez, ha szűrőt kell cserélni.
-  Intenzív/boost fokozat: amikor extra gyors elszívásra van szükség.
-  Szabályozható fényerősség
-  A V-Condense System egy olyan speciális rendszer, amely bizonyos használati körülmények között megakadályozza a páraelszívón keletkező kondenzvíz visszacsepegését.
-  Szűrők: a készülék speciális szűrőkkel rendelkezik, amelyek hatékonyan távolítják el a zsíros szennyeződéseket a főzés során keletkező gőzből.
-  Automatikus kikapcsolás: Speciális beállítás, amely a főzés befejezése után egy előre beállított ideig fut, majd automatikusan kikapcsol.
-  Világítás: Minden páraelszívó világítással rendelkezik a főzőterület megvilágításához vagy a konyha hangulatosabbá tételéhez.
-  Auto-Vent 2.0: kapcsolat a főzőlap és a páraelszívó között.
-  Állítható fehér színhőmérséklet: a meleg tónusoktól a hideg árnyalatokig.