

# KSLS10MB



Tuoteryhmä

Liesituulettimen tyyppi

Design

Tiivistys

Elektroninen säätö

Imu koko alueelta

Materiaali

Teräksen tyyppi

EAN-koodi

Liesikuvun leveys

Estetiikka

Väri

Pinnan viimeistely

Lasin tyyppi

Väripainatus

Logo

Liesikupu

Koristeellinen liesituuletin  
keittiösaarekkeeseen

Keskeytetty

Kierrätys

Kyllä

Kyllä

Alumiininen

Harjattu

8017709351885

100 cm

Isola

Mattamusta

Harjattu

Musta

Harmaa

Silkkipainettu



## Säätimet

Säätöasetus

Kosketa metallia

LED väri

Valkoinen

## Ohjelma / toiminnot

Nopeusvaihtoehtojen määrä

Suurin nopeus

24 tunnin puhdistustoiminto

Muu toiminto

Ajastusvaihtoehdot

Auto-vent 2.0

H-Condense System

3



Viive\_toiminto



Yes

## Tekniset ominaisuudet



Lamppujen lukumäärä

2

Valon tyyppi

LED

Valon tehokkuus

36 W

Himmennetty tila

Kyllä

Moottorin teho

39 W

Suodattimien lkm

2

Rasvasuodattimet

Alumiini

Suodattimen  
vaihtamistarpeen  
ilmainen

Kyllä

Valon värin lämpötila-  
alue 2700 - 6500 K

Minimietäisyys  
kaasuliittimestä 650 mm

Vapaan lähdön  
enimmäiskapasiteetti 650 m<sup>3</sup>/h

Minimi etäisyys  
sähköisestä  
liesituulettimesta 550 mm

	Imuteho (IEC 61591) [m <sup>3</sup> /h]	Äänitaso (IEC 60704-2-13) [dBA]
Nopeus 1	120	45
Nopeus 2	200	58
Nopeus 3	420	65
Suurin nopeus	650	73

## Mukana tulevat lisävarusteet

Kaukosäädin Kyllä  
Putken supistus Kyllä

Sisältää  
aktiivihilisuodattimet Kyllä, regeneroitava

## Sähköliitännät

Paristotyyppi Emäksinen  
mangaanidioksidi  
(Zn/MnO<sub>2</sub>)  
Sähköliitännäluokitus 291 W  
Jännite 220-240 V

Taajuus 50-60 Hz  
Johdon pituus 3500 mm  
Sähköpistokkeen tyyppi Ei

## Myös saatavana

Väri vaihtoehdot Ruostumaton teräs

Muunvärisen mallin  
koodi KSLS10X

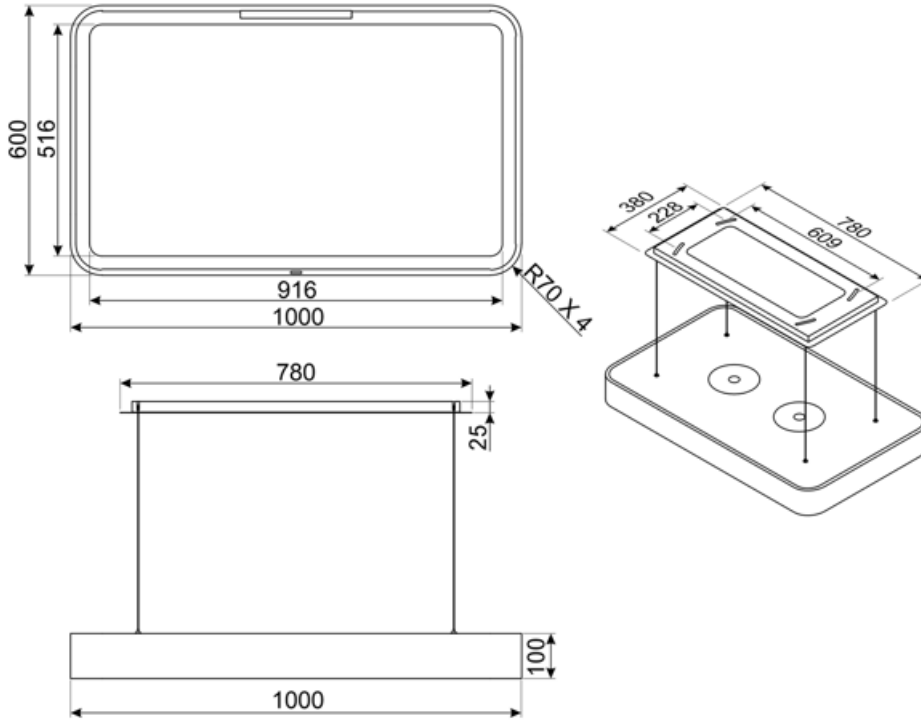

---

## Alternative products









---



**KSL10X**

Väri: Ruostumaton teräs

## Symbols glossary

- |  |  |   |   |
|--|--|---|---|
|  | 24h: Kun tämä toiminto valitaan, se raikastaa ilmaa noin 10 minuutin ajan joka tunti 24 tunnin ajan minimaalisella nopeudella ja miltei kuulumattomasti. |  | Suodattimet: Mallissa on suodattimet, jotka poistavat rasvaa höyrystä, jota keittoastioista kypsennyksen aikana tulee.                        |
|  | Yhteys tason ja liesituulettimen välillä   |  | Automaattinen sammutus: Eikoisasetus, joka toteutetaan kypsennyksen päätteeksi esiasetetun ajan verran ja sammutetaan sitten automaattisesti. |
|  | Himmentimet  |  | Varoitusvalo(t): kertovat, kun suodattimet tulee vaihtaa.   |
|  | Valot: Kaikissa liesituulettimissa on valot kypsennysalueen valaisemiseksi tai keittiön tunnelman lisäämiseksi.  |  | Ympäröivät paneelit: hyvin tehokkaat melun vähentämiseksi.  |
|  | Teho-/turboasetus: kun tarvitaan erikoisnopeaa poistoa.  |   |   |