

KSLS10X



Tuoteryhmä

Liesituulettimen tyyppi

Design

Tiivistys

Elektroninen säätö

Imu koko alueelta

Materiaali

Teräksen tyyppi

EAN-koodi

Liesikuvun leveys

Estetiikka

Väri

Pinnan viimeistely

Lasin tyyppi

Väripainatus

Logo

Liesikupu

Koristeellinen liesituuletin
keittiösaarekkeeseen

Keskeytetty

Kierrätys

Kyllä

Kyllä

Alumiininen

Harjattu

8017709351878

100 cm

Isola

Ruostumaton teräs

Harjattu

Musta

Harmaa

Silkkipainettu



Säätimet

Säätöasetus

Kosketa metallia

LED väri

Valkoinen

Ohjelma / toiminnot

Nopeusvaihtoehtojen määrä

3

Suurin nopeus



24 tunnin puhdistustoiminto



Muu toiminto

Viive_toiminto

Ajastusvaihtoehdot



Auto-vent 2.0



H-Condense System

Yes

Tekniset ominaisuudet



Lamppujen lukumäärä

2

Valon tyyppi

LED

Valon tehokkuus

36 W

Himmennetty tila

Kyllä

Moottorin teho

39 W

Suodattimien lkm

2

Rasvasuodattimet

Alumiini

Suodattimen
vaihtamistarpeen
ilmaisin

Kyllä

Valon värin lämpötila-alue 2700 - 6500 K

Minimietäisyys kaasuliittimestä 650 mm

Vapaan lähdön enimmäiskapasiteetti 650 m³/h

Minimi etäisyys sähköisestä liesituulettimesta 550 mm

	Imuteho (IEC 61591) [m ³ /h]	Äänitaso (IEC 60704-2-13) [dBA]
Nopeus 1	120	45
Nopeus 2	200	58
Nopeus 3	420	65
Suurin nopeus	650	73

Mukana tulevat lisävarusteet

Kaukosäädin Kyllä Sisältää aktiivihilisuodattimet Kyllä, regeneroitava

Suorituskyky/energiamerkintä

Valojen normaali tehokkuus 18 W Keskiarvoinen valaistus keittiötasoilla 300 lux

Sähköliitettä

Paristotyyppi Emäksinen mangaanidioksidi (Zn/MnO₂) Taajuus 50-60 Hz
Johdon pituus 3500 mm
Sähköliitännäluokitus 291 W Sähköpistokkeen tyyppi Ei
Jännite 220-240 V

Myös saatavana

Väri vaihtoehdot Matt Black Muunvärisen mallin koodi KSL10MB

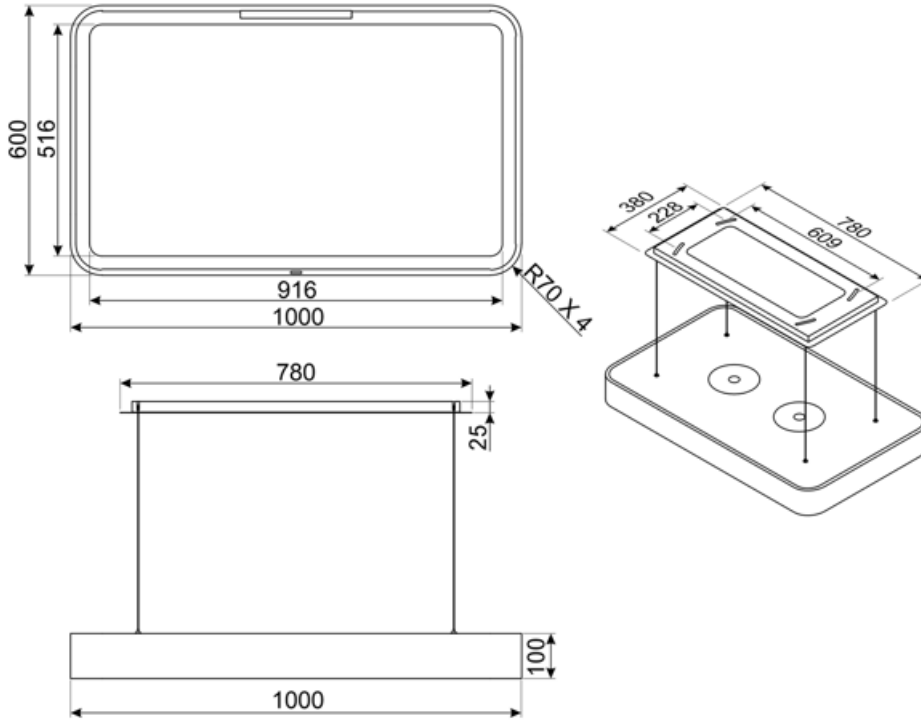









Alternative products



KSLS10MB

Väri: Mattamusta

Symbols glossary

- | | | | |
|--|--|---|---|
|  | 24h: Kun tämä toiminto valitaan, se raikastaa ilmaa noin 10 minuutin ajan joka tunti 24 tunnin ajan minimaalisella nopeudella ja miltei kuulumattomasti. |  | Suodattimet: Mallissa on suodattimet, jotka poistavat rasvaa höyrystä, jota keittoastioista kypsennyksen aikana tulee. |
|  | Yhteys tason ja liesituulettimen välillä |  | Automaattinen sammutus: Eikoisasetus, joka toteutetaan kypsennyksen päätteeksi esiasetetun ajan verran ja sammutetaan sitten automaattisesti. |
|  | Himmentimet |  | Varoitusvalo(t): kertovat, kun suodattimet tulee vaihtaa. |
|  | Valot: Kaikissa liesituulettimissa on valot kypsennysalueen valaisemiseksi tai keittiön tunnelman lisäämiseksi. |  | Ympäröivät paneelit: hyvin tehokkaat melun vähentämiseksi. |
|  | Teho-/turboasetus: kun tarvitaan erikoisnopeaa poistoa. | | |