

KSLS10X







Famille	Hotte
Type de hotte	Hotte décorative îlot central
Design	Suspended
Type d'aspiration	Recyclage
Contrôle électronique	oui
Aspiration périmétrale	oui
Matériau	Aluminium
Type d'inox	Brossé
Code EAN	8017709351878
Largeur hotte	100 cm
Esthétique	Isola
Couleur	Inox
Finition	Satiné
Type de verre	Noir
Couleur de la sérigraphie	Gris
Logo	Sérigraphié



Commandes

Type de commandes	Touch on metal	Couleur des LED	Blanc
-------------------	----------------	-----------------	-------

Programmes / Fonctions

Nombre de vitesses	3
Vitesse intensive	
Fonction de purification de l'air 24h	
Autres fonctions	Fonction départ différé
Option de programmation de la durée	
Auto-Vent 2.0	
H-Condense System	Yes

Technologie



Nombre de lampes	2	Puissance du moteur	39 W
Type d'éclairage	LED	Nombre de filtres	2
Puissance de l'éclairage	36 W	Filtres anti-graisses	Aluminium
Intensité de la lumière réglable	oui	Témoin de remplacement des filtres	oui

Plage de température de la couleur de la lumière (K) 2700 - 6500 K

Capacité d'aspiration à l'air libre (P0) 650 m³/h

Distance minimale d'installation au dessus d'une table de cuisson gaz 650 mm

Distance minimale d'installation au dessus d'une table de cuisson électrique 550 mm

	Capacité d'aspiration (IEC 61591) [m ³ /h]	Niveau sonore (IEC 60704-2-13) [dBA]
Vitesse 1	120	45
Vitesse 2	200	58
Vitesse 3	420	65
Vitesse intensive	650	73

Accessoires inclus

Télécommande oui

Filtres charbon fournis Oui régénérable

Performance / Etiquette Energétique

Puissance nominale du système d'éclairage 18 W

Eclairage moyen du système d'éclairage sur la surface de cuisson (Emiddle) 300 lux

Raccordement électrique

Type de prise Dioxyde de manganèse alcalin (Zn/MnO₂)

Fréquence 50-60 Hz

Puissance nominale électrique 291 W

Longueur du câble d'alimentation 3500 mm

Tension 220-240 V

Type de prise Non

Egalement disponible

Autres couleurs disponibles Noir Mat

Références des autres versions de couleur KSL10MB

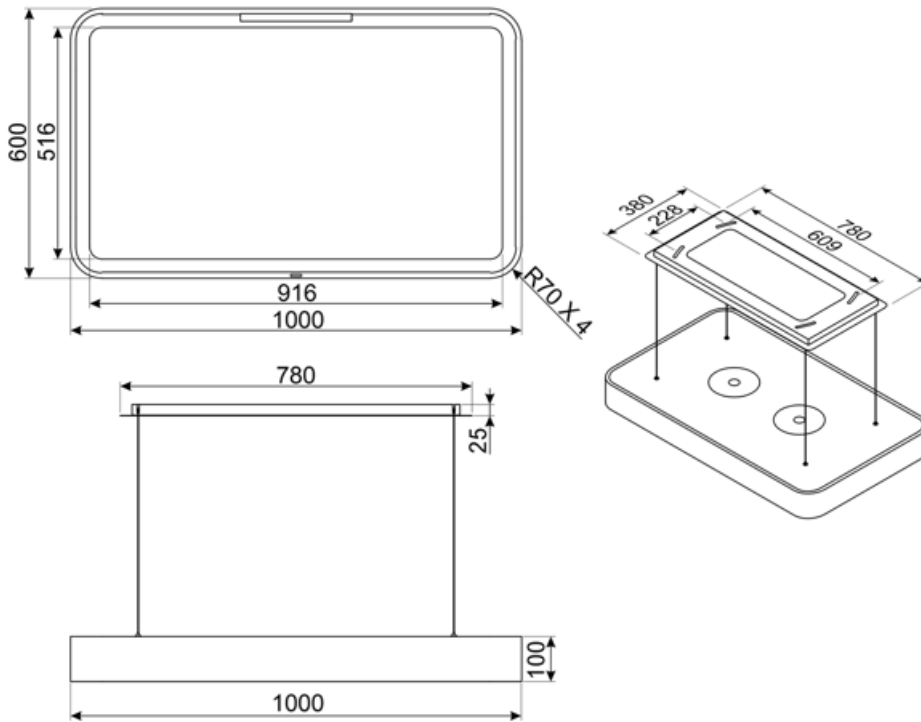









Alternative products



KSL10MB

Couleur: Noir Mat

Symbols glossary

-  **Fonction 24h** : Cette fonction crée un recyclage de l'air continu dans la pièce pour profiter d'un air purifié toute la journée. Le moteur s'active à la vitesse d'aspiration minimum pendant 10 minutes toutes les heures sur une période de 24 heures.
-  **La fonction Auto-Vent** permet, via un système Bluetooth intelligent, de faire fonctionner la hotte directement via la table de cuisson en ajustant automatiquement la vitesse d'aspiration de la hotte en fonction de la température et de la puissance sélectionnées sur la table de cuisson.
-  **Variateur de lumière**
-  **Eclairage** : Les hottes sont équipées de lampes LED. La lumière peut être allumée indépendamment du ventilateur d'aspiration, ce qui permet d'éclairer le plan de travail.
-  **Fonction Turbo** : La fonction Turbo permet de faire fonctionner la hotte à puissance maximale, pour accélérer l'élimination des odeurs les plus persistantes.
-  **Filtres anti-graisses** : Ce modèle est équipé de filtres qui permettent d'éliminer les graisses de la vapeur qui s'échappe des casseroles pendant la cuisson.
-  **Arrêt automatique** : L'option Arrêt automatique vous permet de programmer le temps d'arrêt de la hotte qui continuera à purifier l'air jusqu'à son arrêt automatique.
-  **Signal lumineux** : Un signal lumineux s'allume lorsque les filtres à charbon actif doivent être remplacés.
-  **Aspiration périmétrale** : Ce type d'aspiration est concentré sur la zone périmétrale. En plus d'améliorer l'esthétique de la hotte, en recouvrant les filtres, il permet d'avoir une plus grande surface d'aspiration et d'offrir une aspiration plus silencieuse, limitant les vibrations des filtres.