

KSLS10X







Família	Exaustor
Tipo de exaustor	de ilha
Série	Suspensão
Filtragem	Recirculação
Controlo eletrónico	Sim
Sistema de filtragem perimetral	Sim
Material	Alumínio
Tipo de aço inox	Escovado
Código EAN	8017709351878
Largura	100 cm
Design	Isola
Cor	Aço inox
Acabamentos	Aço inox escovado
Tipo de vidro	Preto
Cor da serigrafia	Cinzentos
Logótipo	Logótipo serigrafado



Comandos

Comandos	Controlo tátil em metal	Cor dos LEDs	Branco
----------	-------------------------	--------------	--------

Programa/ Funções

Níveis de potência	3
Potência intensiva	
Função purificação 24 h	
Outras funções	
 Programador de fim automático	
Opções de programação do tempo	
Auto-vent bluetooth para conectar à placa	
H-Condense System	Sim

Especificações técnicas



Nº de lâmpadas	2	Potência do motor	39 W
Tipo de iluminação	LEDs	Nº de filtros	2
Potência das lâmpadas	36 W	Filtros antigordura	Alumínio

Intensidade da luz ajustável	Sim	Indicador de substituição de filtros	Sim
Escala temperatura da cor	2700 - 6500 K	Distância mínima à placa a gás	650 mm
Capacidade máxima de extração livre (P0)	650 m ³ /h	Distância mínima à placa elétrica	550 mm

	Capacidade de extração m³/h (IEC 61591) [m³/h]	Ruído [dBA]
1º nível de potência	120	45
2º nível de potência	200	58
3º nível de potência	420	65
Potência intensiva	650	73

Acessórios incluídos

Comando à distância	Sim	Filtros de carvão ativo incluídos	Yes regenerable
----------------------------	-----	--	-----------------

Performance / Etiqueta energética

Potência nominal do sistema de iluminação	18 W	Iluminação média produzida pelo sistema de iluminação na superfície de cozedura	300 lux
--	------	--	---------

Ligação elétrica

Tipo de bateria	Alkaline-Manganese Dioxide (Zn/MnO ₂)	Frequência (Hz)	50-60 Hz
Potência elétrica nominal	291 W	Comprimento do cabo de alimentação	3500 mm
Tensão (Volts)	220-240 V	Ficha elétrica	Não

Disponível também

Outras cores disponíveis	Preto Mate	Códigos das outras cores disponíveis	KSLS10MB
---------------------------------	------------	---	----------

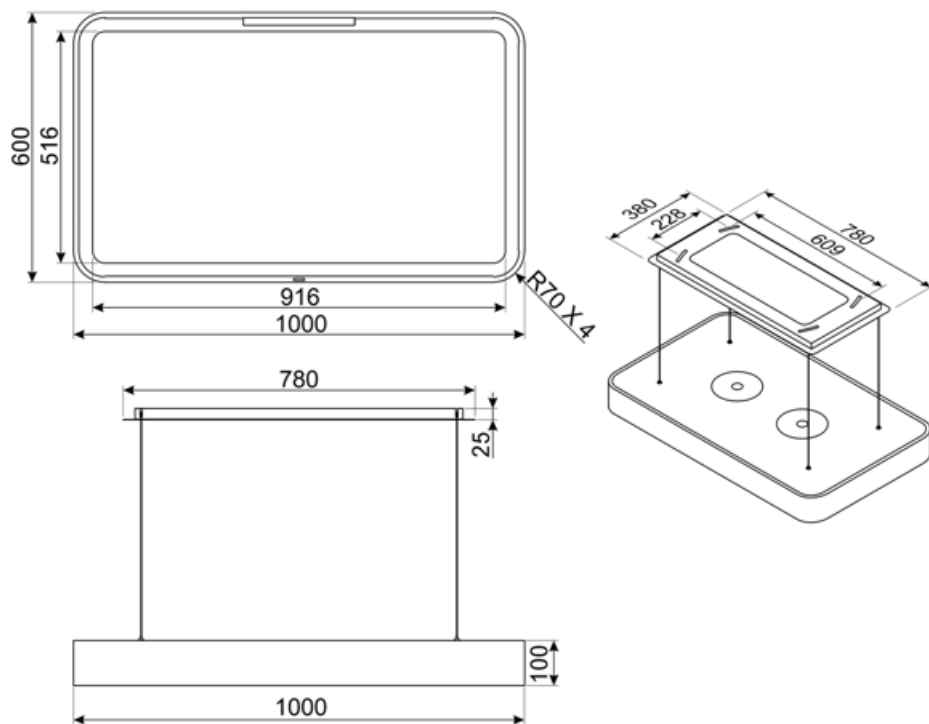











Alternative products



KSL10MB

Cor: Preto Mate

Symbols glossary

- | | | | |
|--|--|---|--|
|  | Função purificação 24h: programa de 24 horas que ativa o motor na 1ª velocidade, de hora a hora, durante 10 min. É muito útil para renovar o ar em ambiente que apresente alguma saturação. |  | Filtros antigordura para remover a gordura que se encontra no vapor produzido enquanto se cozinha. |
|  | Programador desligar automaticamente: quando ativado faz com que o extrator fique a funcionar, durante 10 ou 15 min., consoante o modelo, para terminar a renovação do ar após a cocção. |  | Temporizador para definir o tempo de cozedura. A zona desliga automaticamente após percorrido o tempo pré-definido e emite um sinal acústico para aviso. |
|  | Luz de aviso: serve para informar quando é necessário renovar os filtros de carvão ativo ou lavar os filtros da chaminé. |  | Exaustores com luz para iluminar a área de trabalho e criar ambiente. |
|  | Painéis perimetrais: muito eficientes, auxiliam na redução de ruídos. |  | Intensivo: quando é necessária potência muito elevada para extrair o excesso de fumo e odores. |
|  | Auto-vent Bluetooth: as placas de indução e exaustores equipados com Bluetooth podem ser conectados para um controlo mais eficiente. Quando aumenta ou reduz o nível de aquecimento da placa, o exaustor aumenta ou diminui, reciprocamente, a potência. |  | Luz regulável |