

KSLS18MB







| | |
|-----------------------|------------------------------|
| Rad výrobkov | Digestor |
| Typ digestora | Digestor s ozdobným ostrovom |
| Dizajn | Závesný |
| Extrakcia | Recirkulácia |
| Elektronické riadenie | Áno |
| Obvodové odsávanie | Áno |
| Materiál | Hliník |
| Kód EAN | 8017709351908 |
| Šírka digestora | 180 cm |
| Estetica | Isola |
| Farba | Matná čierna |
| Povrchová úprava | Saténový |
| Typ skla | Čierna |
| Serigraphy colour | Grey |
| Logo | Silk screen |



Ovládače

Nastavenie ovládačov Povrchová úprava na kove Farba kontrolky LED Biela

Programy / funkcie

| | |
|--|---|
| Počet rýchlostí | 3 |
| Intenzívna rýchlosť |  |
| 24-h prevádzka vzduchového filtra |  |
| Ďalšie funkcie | |
|  Funkcia_oneskorenia | |
| Možnosti časového nastavenia |  |
| Automatické vetranie 2.0 |  |
| H-Condense System | Yes |

Technické údaje



| | | | |
|------------------|------|-------------------------|--------|
| Počet svetiel | 2 | Výkon motora | 48 W |
| Typ osvetlenia | LED | Počet filtrov | 2 |
| Svetelný výkon | 48 W | Tukové filtre | Hliník |
| Režim stmievania | Áno | Indikátor výmena filtra | Áno |

| | | | |
|------------------------------------|-----------------------|---|--------|
| Rozsah teploty farby svetla | 2700 - 6500 K | Minimálna vzdialenosť od PLYNOVEJ varnej dosky | 650 mm |
| Maximálna kapacita voľného výstupu | 650 m ³ /h | Minimálna vzdialenosť od ELEKTRICKEJ varnej dosky | 550 mm |

| | Rýchlosť extrakcie IEC 61591 [m ³ /h] | Hladina hluku IEC 60704-2-13 [dBA] |
|---------------------|--|------------------------------------|
| Rýchlosť 1 | 120 | 43 |
| Rýchlosť 2 | 200 | 58 |
| Rýchlosť 3 | 420 | 65 |
| Intenzívna rýchlosť | 650 | 73 |

Vrátane príslušenstva

| | | | |
|--------------------|-----|---------------------------------|----------------------|
| Diaľkové ovládanie | Áno | Vrátane filtra s aktívnym uhlím | Áno, regenerovateľný |
|--------------------|-----|---------------------------------|----------------------|

Elektrické pripojenie

| | | | |
|------------------------------------|---|-------------------------|----------|
| Typ batérie | Alkalická batéria s oxidom mangánu (Zn/MnO ₂) | Frekvencia (Hz) | 50-60 Hz |
| Hodnotenie elektrického pripojenia | 291 W | Dĺžka napájacieho kábla | 3500 mm |
| Napätie | 220-240 V | Zátka | Nie |

Tiež dostupné

| | | | |
|-------------------------------|-----------------|-------------------|---------|
| Alternative colours available | Stainless steel | Available colours | KSLS18X |
|-------------------------------|-----------------|-------------------|---------|

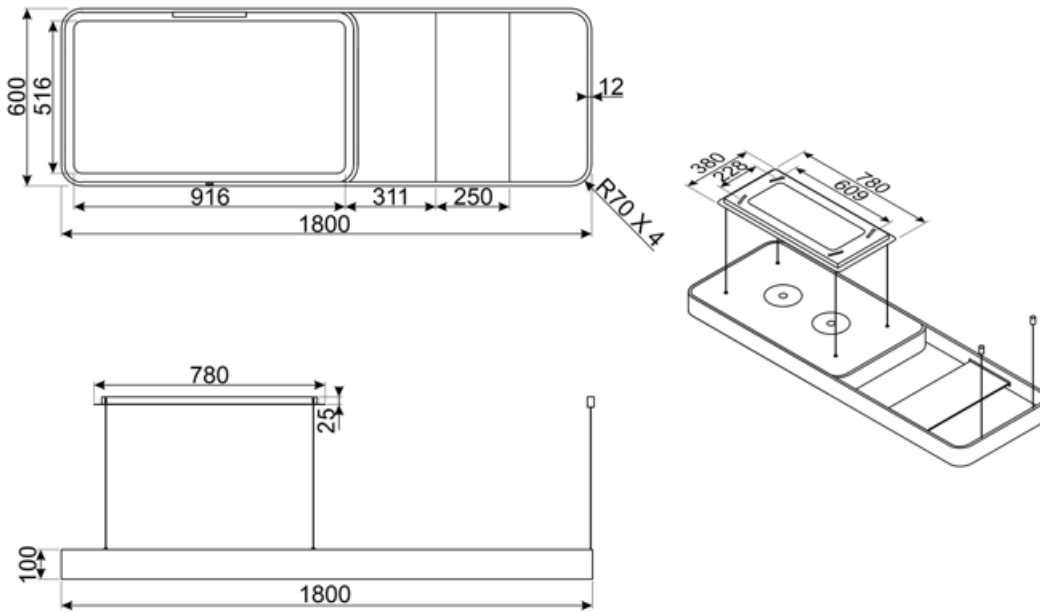











Alternative products

KSLS18X

Farba: Nehrdzavejúca oceľ a sklo



Symbols glossary

- | | | | |
|--|--|---|---|
|  | 24 h: Po zvolení tejto funkcie sa vzduch osviežuje počas 10 min každú hodinu počas 24-hodinového obdobia pri minimálnej rýchlosti a nepostrehnuteľnej hladine hluku. |  | Filtre: Model je vybavený filtrami, ktoré odstraňujú tuky z pary vychádzajúcej z panvice pri varení. |
|  | Automatické vypnutie: Špeciálne nastavenie, pri ktorom je spotrebič v chode po nastavený čas po skončení varenia, a potom sa automaticky vypne. |  | Časovač oneskorenia: dá sa nastaviť tak, aby spustil program v požadovaný čas alebo využil časové úseky mimo energetickej špičky. |
|  | Výstražná kontrolka (y): keď je potrebné vymeniť filtre. |  | Svetlá: Všetky varné dosky sporákov sú vybavené žiarovkami na osvetlenie varného priestoru a ozvlášťujú atmosféru kuchyne. |
|  | Panely s obvodovým odsávaním: veľmi účinné, pomáhajú znížiť hladinu hluku. |  | Nastavenie intenzívne/turbo: keď je potrebná extra rýchla extrakcia. |
|  | Pripojenie medzi varnou doskou a digestorom |  | Stmievacie svetlá |