

KSLS18X







Rad výrobkov	Digestor
Typ digestora	Digestor s ozdobným ostrovom
Dizajn	Závesný
Extrakcia	Recirkulácia
Elektronické riadenie	Áno
Obvodové odsávanie	Áno
Materiál	Hliník
Kód EAN	8017709351892
Šírka digestora	180 cm
Estetica	Isola
Farba	Nehrdzavejúca oceľ a sklo
Povrchová úprava	Saténový
Typ skla	Čierna
Serigraphy colour	Grey
Logo	Silk screen



Ovládače

Nastavenie ovládačov Povrchová úprava na kove Farba kontrolky LED Biela

Programy / funkcie

Počet rýchlostí	3
Intenzívna rýchlosť	
24-h prevádzka vzduchového filtra	
Ďalšie funkcie	
 Funkcia_oneskorenia	
Možnosti časového nastavenia	
Automatické vetranie 2.0	
H-Condense System	Yes

Technické údaje



Počet svetiel	2	Výkon motora	275 W
Typ osvetlenia	LED	Počet filtrov	2
Svetelný výkon	48 W	Tukové filtre	Hliník
Režim stmievania	Áno	Indikátor výmena filtra	Áno

Rozsah teploty farby svetla	2700 - 6500 K	Minimálna vzdialenosť od PLYNOVEJ varnej dosky	650 mm
Maximálna kapacita voľného výstupu	650 m ³ /h	Minimálna vzdialenosť od ELEKTRICKEJ varnej dosky	550 mm

	Rýchlosť extrakcie IEC 61591 [m ³ /h]	Hladina hluku IEC 60704-2-13 [dBA]
Rýchlosť 1	120	43
Rýchlosť 2	200	58
Rýchlosť 3	420	65
Intenzívna rýchlosť	650	73

Vrátane príslušenstva

Diaľkové ovládanie	Áno	Vrátane filtra s aktívnym uhlím	Áno, regenerovateľný
--------------------	-----	---------------------------------	----------------------

Elektrické pripojenie

Typ batérie	Alkalická batéria s oxidom mangánu (Zn/MnO ₂)	Frekvencia (Hz)	50-60 Hz
Hodnotenie elektrického pripojenia	291 W	Dĺžka napájacieho kábla	3500 mm
Napätie	220-240 V	Zátka	Nie

Tiež dostupné

Alternative colours available	Matt Black	Available colours	KSLS18MB
-------------------------------	------------	-------------------	----------

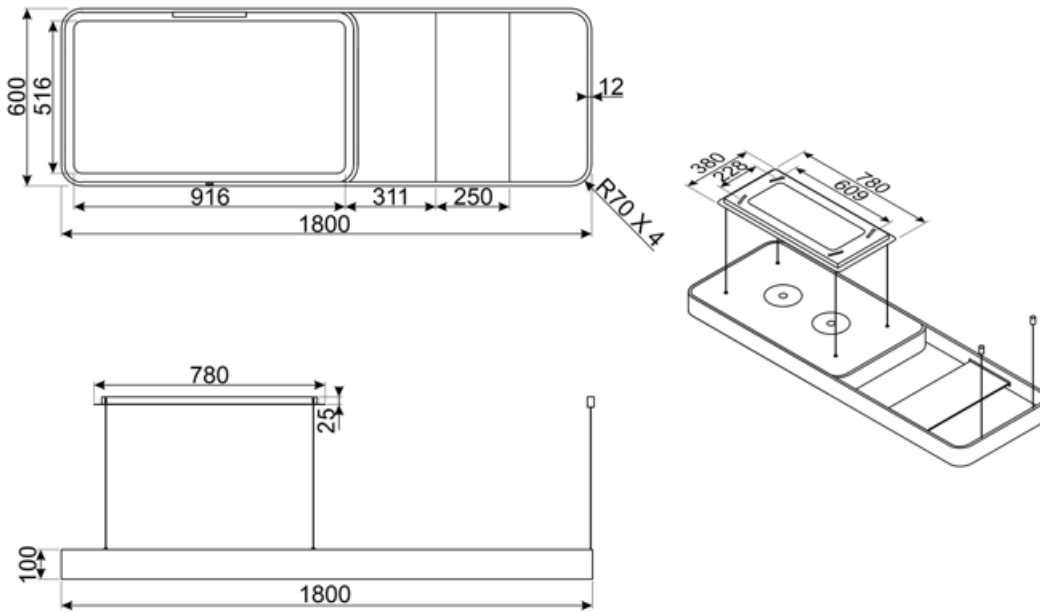











Alternative products

KSLS18MB

Farba: Matná čierna



Symbols glossary

- | | | | |
|--|--|---|---|
|  | 24 h: Po zvolení tejto funkcie sa vzduch osviežuje počas 10 min každú hodinu počas 24-hodinového obdobia pri minimálnej rýchlosti a nepostrehnuteľnej hladine hluku. |  | Filtre: Model je vybavený filtrami, ktoré odstraňujú tuky z pary vychádzajúcej z panvice pri varení. |
|  | Automatické vypnutie: Špeciálne nastavenie, pri ktorom je spotrebič v chode po nastavený čas po skončení varenia, a potom sa automaticky vypne. |  | Časovač oneskorenia: dá sa nastaviť tak, aby spustil program v požadovaný čas alebo využil časové úseky mimo energetickej špičky. |
|  | Výstražná kontrolka (y): keď je potrebné vymeniť filtre. |  | Svetlá: Všetky varné dosky sporákov sú vybavené žiarovkami na osvetlenie varného priestoru a ozvlášťujú atmosféru kuchyne. |
|  | Panely s obvodovým odsávaním: veľmi účinné, pomáhajú znížiť hladinu hluku. |  | Nastavenie intenzívne/turbo: keď je potrebná extra rýchla extrakcia. |
|  | Pripojenie medzi varnou doskou a digestorom |  | Stmievacie svetlá |