

# KSLS18X







Produktgrupp	Köksfläkt
Fläkttyp	Frihängande köksfläkt
Design	Avstängd
Filtrering	Återcirkulation
Elektronisk kontroll	Ja
Perimetral aspiration	Ja
Material	Aluminium
EAN-kod	8017709351892
Bredd på fläkt	180 cm
Estetik	Isola
Färg	Rostfritt stål och glas
Finish	Sidenmatt
Typ av glas	Svart
Färg screentryck	Grå
Logga	Med screentryck



## Kommandon

Kontroller	Vidrörning av metall	Färg på LED	Vit
------------	----------------------	-------------	-----

## Program / funktioner

Antal hastigheter	3
Intensiv hastighet	
Reningsfunktion 24 h	
Andra funktioner	Delay_function
Timer	
Auto-Vent 2.0	
H-Condense System	Yes

## Teknisk specifikation

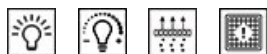

Antal ljuskällor	2	Motoreffekt	275 W
Typ av lampa	LED	Antal filter	2
Effekt lampa	48 W	Fettfilter	Aluminium
Dimmer	Ja	Indikator för filterbyte	Ja
Ljusets färgtemperatur, intervall	2700 - 6500 K	Minsta avstånd till gashäll	650 mm
Maximal kapacitet i fritt läge (P0)	650 m³/h	Minsta avstånd till elektrisk häll	550 mm

	Kapacitet (IEC 61591) [m <sup>3</sup> /h]	Ljudnivå (IEC 60704-2-13) [dBA]
Hastighet 1	120	43
Hastighet 2	200	58
Hastighet 3	420	65
Intensivläge	650	73

## Medföljande tillbehör

Fjärrkontroll	Ja	Inkluderade kolfilter	Ja, återanvändbart
---------------	----	-----------------------	--------------------

## Elektrisk anslutning

Batterityp	Alkalisk-mangandioxid (Zn/MnO <sub>2</sub> )	Frekvens	50-60 Hz
Anslutningseffekt	291 W	Sladdens längd	3500 mm
Spänning	220-240 V	Typ av kontakt	Nej

## Även tillgängligt

Andra tillgängliga färger	Matt Black	Andra tillgängliga färgkoder	KSLS18MB
---------------------------	------------	------------------------------	----------

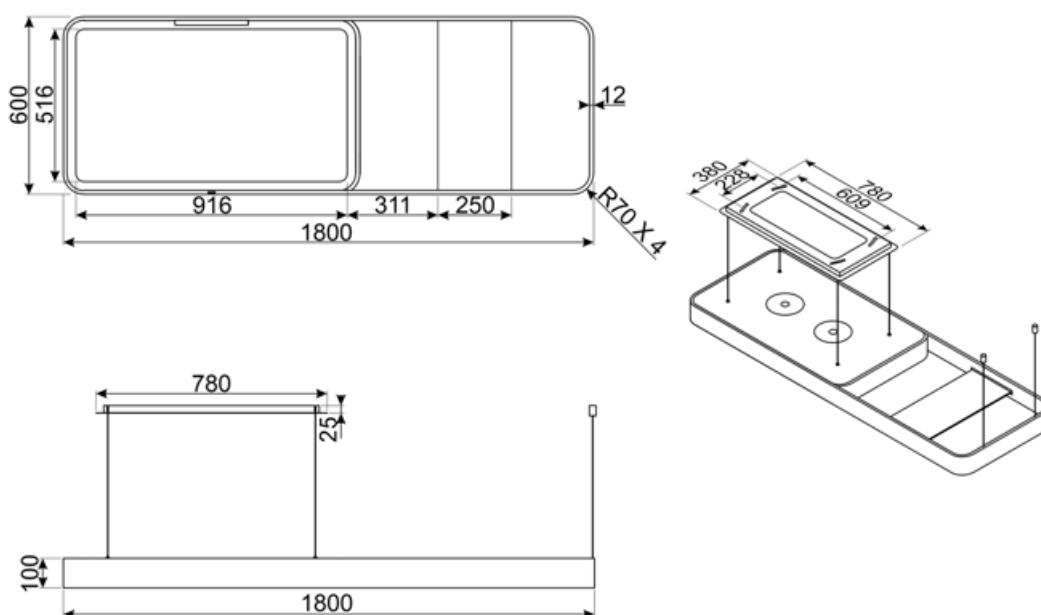

---

## Alternative products









---

**KSLS18MB**

Färg: Mattsvart



## Symbols glossary

- |  |   |   |  |
|--|---|---|--|
|  | 24h: När denna funktion är vald, byts luften c:a 10 minuter varje timme under en 24-timmarsperiod, med lägsta hastighet och en låg ljudnivå |  | Filter: Modellen har filter som hjälper till att avlägsna fett från ångan som kommer från pannorna under tillagningen.         |
|  | Anslutning mellan spis och fläkt  |  | Automatisk avstängning: Inställning för att köra efter tillagningen efter en förinställd tid och sedan stängas av automatiskt. |
|  | Belysning med reglerbar ljusstyrka  |  | Varningslampa: Indikerar när filter behöver bytas.   |
|  | Lampor: Alla köksfläktar har belysning som lyser upp matlagingsytan och bidrar till stämningen i köket.                                     |  | Kantpaneler med utsug: mycket effektivt, bidrar till bullerreduktion.  |
|  | Intensiv-/turboinställning: när extra snabb utsugning krävs.  |   |  |