

# KSVV90NRA

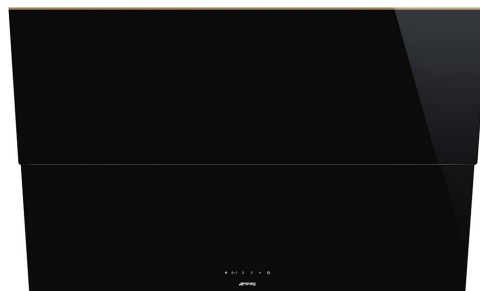

Produktfamilie	Hætte
Emhættetype	Vægmonteret emhætte
Design	Vinklet
Udsugning	Uddrivning
Elektronisk styring	Ja
Perimetral aspiration	Ja
Materiale	Glas
EAN-kode	8017709226169
Hættebredde	90 cm
Æstetik	Dolce Stil Novo
Farve	Sort
Finish	Glas
Komponentfinish	Kobber
Glastype	Sort
Farve silketryk	Grå
Logo	Silketryk



## Betjeninger



Betjeningsindstillinger	Berøringsbetjening	Led-farve	Is
-------------------------	--------------------	-----------	----

## Program / Funktioner

Antal hastigheder	3
Intensiv hastighed	
Timerindstillinger	

## Tekniske egenskaber



Antal lamper	2	Antal filtre	2
Type af lamper	LED	Fedtfiltre	Rustfrit stål
Lys effekt	1 W	Luftudtag	150 mm
Skala for lysfarvetemperatur (° K)	4000 K	Minimumsafstand fra GAS kogeplade	600 mm
Maksimal kapacitet frit udtag	830 m <sup>3</sup> /h	Minimumsafstand fra ELEKTRISK kogeplade	550 mm
Motoreffekt	280 W	Kontraventil	Ja

	Udsugningshastighed IEC 61591 [m <sup>3</sup> /h]	Støjniveau (IEC 60704- 2 -13) [dBA]
Hastighed 1	345	48
Hastighed 2	460	55
Hastighed 3	600	61
Intensiv hastighed	770	68

## Medfølgende tilbehør



Kulfiltre medfølger      Ja

## Ydeevne/energimærke



Årligt effektivitet forbrug (AEChood)	59 kWh/a	Luftbåren, akustisk A- vægtet lydtryks- emission ved minimumshastighed (SPEmin)	50 dBA
Energieffektivitetsklasse (EØF)	A	Luftbåren, akustisk A- vægtet lydtryks- emission ved maksimumshastighed (SPEmax)	62 dBA
Fluid Dynamic Efficiency (FDE)	29.6	Luftbåren, akustisk A- vægtet lydtryks- emission ved boost- hastighed (SPEbooster)	68 dBA
Fluid Dynamic Efficiency Klasse (FDEC)	A	Tid, stigningsfaktor (F)	1.00
Belysningens effektivitet (LE)	107 lux/W	Energieffektivitetsindeks for første hulrum	51.9
Belysningens effektivitetsklasse (LEC)	A	Målt luftmængde ved bedste driftspunkt (Qbep)	397 m <sup>3</sup> /h
Fedtfiltrering effektivitet (GFE)	87.1 %	Målt lufttryk ved bedste driftspunkt (QBEP)	431 Pa
Fedtfiltrering effektivitetsklasse (GFEC)	B	Målt elektrisk effekttag ved bedste driftspunkt (Wbep)	159 W
Luftstrøm ved minimumshastighed (Qmin)	330 m <sup>3</sup> /h	Normal effekt på lys- systemet (WI)	2 W
Luftstrøm ved maksimumshastighed (Qmax)	563 m <sup>3</sup> /h	Gennemsnitlige oplysning af belysning på kogezone (Emiddle)	250 lux
Luftstrøm ved boost- hastighed (Qboost)	757 m <sup>3</sup> /h	Lydeffektniveau på højeste indstilling (LWA)	62 dBA

## Elektrisk tilslutning

Elektrisk klassificering	283 W	Kabellængde	1000 mm
Spænding	220-240 V	Stik	Nej
Frekvens (Hz)	50-60 Hz		

## Fås også

Alternative farver kan leveres	Sort SS finish	Tilgængelige farver	KSVV90NX
--------------------------------	----------------	---------------------	----------

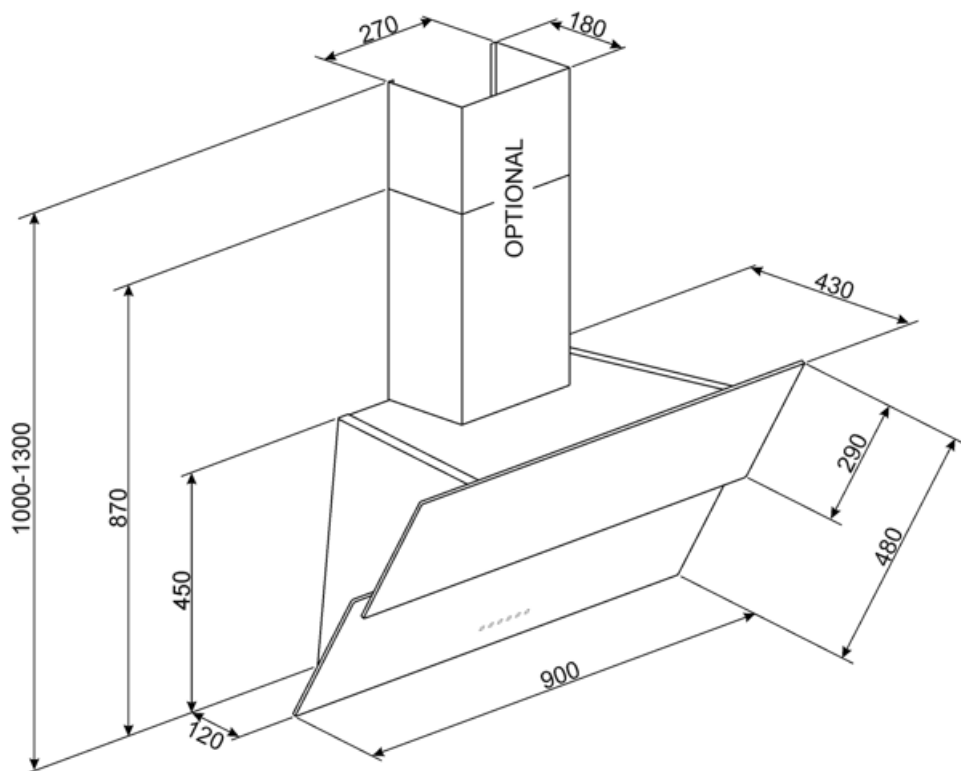

---

## Compatible Accessories

---



### FLT6









Runde kulfiltre (sæt 2 stykker)



### KITALLFC

Universalt Kulfilter Rustfrit stål AISI 304 Filtret kan vaskes i opvaskemaskine på 50 °C (vand og passende opvaskemiddel) for at tørre det puttes det i ovnen på 180°C 25 minutter

## Symbols glossary

	<b>Filtre:</b> Modellen har filtre, der hjælper med at fjerne fedt fra dampen, der stammer fra gryderne under tilberedningen.		<b>Sluk automatisk:</b> En speciel indstilling, der kører efter endt tilberedning i en forudindstillet tid og derefter automatisk slukkes.
	<b>Kulfiltre:</b> Ekstraktion gennem kulfiltre eller direkte ud mindsker stærke madlavningslugte betydeligt.		<b>A:</b> Product drying performance, measured from A+++ to D / G depending on the product family
	<b>Lys:</b> Alle emhætter har lys, der belyser kogeområdet eller tilføjer køkkenets atmosfære.		<b>Perimeterudsugningspaneler:</b> meget effektiv og hjælper med at reducere støj.
	<b>Touch-kontroller:</b> Brugervenlige berøringsbetjeninger gør det muligt at programmere apparatet med et tryk på en knap.		<b>Intensiv / turboindstilling:</b> når der kræves ekstra hurtig udsugning.