

## KSVV90NRA

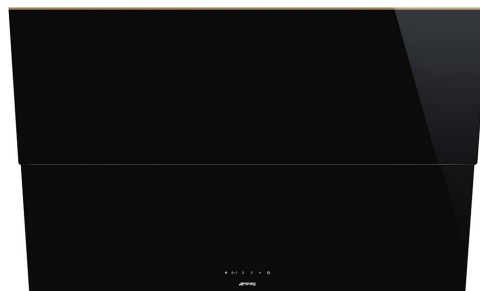

Tuoteryhmä	Liesikupu
Liesituulettimen tyyppi	Koristeellinen liesituuletin seinälle
Design	Viistetty
Tiivistys	Poisto
Elektroninen säätö	Kyllä
Imu koko alueelta	Kyllä
Materiaali	Lasi
EAN-koodi	8017709226169
Liesikuvun leveys	90 cm
Estetiikka	Dolce Stil Novo
Väri	Musta
Pinnan viimeistely	Lasi
Osien viimeistely	Kupari
Lasin tyyppi	Musta
Väripainatus	Harmaa
Logo	Silkkipainettu





## Säätimet



Säätöasetus	Kosketussäätimet	LED väri	Jää
-------------	------------------	----------	-----

## Ohjelma / toiminnot

Nopeusvaihtoehtojen määrä	3
Suurin nopeus	
Ajastusvaihtoehdot	

## Tekniset ominaisuudet



Lamppujen lukumäärä	2	Suodattimien lkm	2
Valon tyyppi	LED	Rasvasuodattimet	Ruostumaton teräs
Valon tehokkuus	1 W	Tuuletusaukko	150 mm
Valon värilämpötila-asteikko (K)	4000 K	Minimietäisyys kaasuliittimestä	600 mm
Vapaan lähdön enimmäiskapasiteetti	830 m <sup>3</sup> /h	Minimi etäisyys sähköisestä liesituulettimesta	550 mm
Moottorin teho	280 W	Vedonestoventtiili	Kyllä

	Imuteho (IEC 61591) [m³/h]	Äänitaso (IEC 60704-2-13) [dBA]
Nopeus 1	345	48
Nopeus 2	460	55
Nopeus 3	600	61
Suurin nopeus	770	68

## Mukana tulevat lisävarusteet



Sisältää  
aktiivihiiლისuodattimet

Kyllä

## Suorituskyky/energiamerkintä



Vuotuinen energiankulutus	59 kWh/a	Melutaso minimi nopeudella (SPEmin)	50 dBA
Energiatehokkuusluokka FDE	A	Melutaso korkeimmalla tehokkuudella	62 dBA
Virran dynaamisen tehokkuuden luokka (FDEC)	29,6	Airbourne-akustinen A-painotettu ääniteho päästökierrosnopeudella (SPEboost)	68 dBA
Valon tehokkuus (LF)	A	aikaa lisäävä tekijä (F)	1,00
Valon tehokkuus (LEC)	107 lux/W	Ensimmäisen uunin energiatehokkuusluokka	51,9
Rasvasuodattimen tehokkuus	87,1 %	Mitattu ilmavirta tehokkaimmassa tilassa	397 m³/h
Rasvasuodattimen tehokkuusluokka (GFEC)	B	Korkeimman tehokkuuden ilmanpaine	431 Pa
Ilmavirta alimmalla nopeudella	330 m³/h	Mitattu sähkövirta tehokkaimmalla ohjelmalla	159 W
Ilmavirta max nopeudella	563 m³/h	Valojen normaali tehokkuus	2 W
Ilmavirran nopeutin	757 m³/h	Keskiarvoinen valaistus keittiötasoilla	250 lux
		Melutaso korkeimmalla tehokkuudella	62 dBA

## Sähköliitännä

Sähköliitännäluokitus	283 W	Johdon pituus	1000 mm
Jännite	220-240 V	Sähköpistokkeen tyyppi	Ei
Taajuus	50-60 Hz		

## Myös saatavana

Väri vaihtoehdot

Musta SS pinnoite

Muunvärisen mallin  
koodi

KSVV90NX

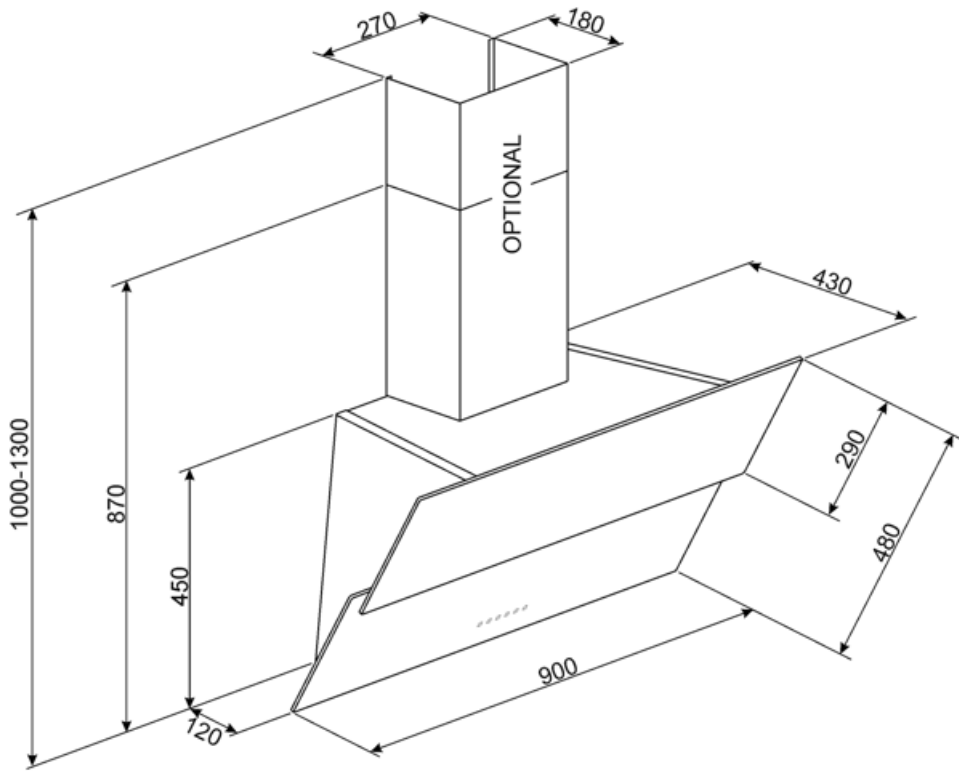

---

## Compatible Accessories

---

### FLT6







Pyöreät hiilisuodattimet (2 kpl sarjassa)



### KITALLFC

Yleishiilisuodatin Ruostumaton teräs  
AISI 304 Suodatin voidaan pestä  
astianpesukoneessa 50 °C:ssa  
(vedellä ja sopivalla pesuaineella) ja  
kuivata uunissa 180°C:ssa 25  
minuutissa

## Symbols glossary

-  A: Product drying performance, measured from A+++ to D / G depending on the product family
-  Automaattinen sammutus: Eikoisasetus, joka toteutetaan kypsennyksen päätteeksi esiasetetun ajan verran ja sammutetaan sitten automaattisesti.
-  Valot: Kaikissa liesituulettimissa on valot kypsennysalueen valaisemiseksi tai keittiön tunnelman lisäämiseksi.
-  Kosketussäätimet: Helppokäyttöisten kosketussäädinten avulla laite voidaan ohjelmoida painiketta koskettamalla.
-  Suodattimet: Mallissa on suodattimet, jotka poistavat rasvaa höyrystä, jota keittoastioista kypsennyksen aikana tulee.
-  Hiilisuodatin: Ilmanpoisto hiilisuodattimien välityksellä tai suoraan ulos vähentää voimakkaita ruoanlaitossa syntyviä hajuja huomattavasti.
-  Ympäröivät paneelit: hyvin tehokkaat melun vähentämiseksi.
-  Teho-/turboasetus: kun tarvitaan erikoisnopeaa poistoa.