

## KSVV90NRA

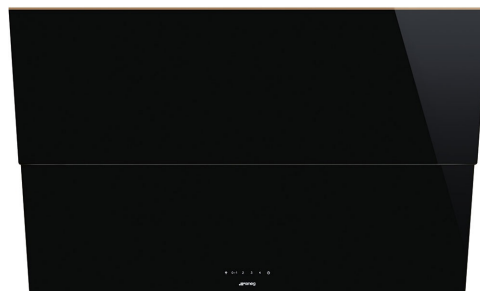

Termékcsalád	Hood
Páraelszívó típusa	Dekoratív fali páraelszívó
Dizájn	Döntött
Elszívás	Elszívás
Elektronikus vezérlés	Igen
Körkörös elszívás	Igen
Anyag	Üveg
EAN kód	8017709226169



## Esztétika

Esztétika	Dolce Stil Novo	Pohártípus	Fekete
Szín	Fekete	Serigraphy colour	Grey
Felületkezelés	Üveg	Logo	Silk screen
Komponensek felületkezelése	Réz		

## Ellenőrző elemek





Vezérlőbeállítás	Érintésvezérlés	LED színe	Jég
------------------	-----------------	-----------	-----

## Programok / Funkciók

Sebességek száma	3
Intenzív sebesség	
Időbeállítási lehetőségek	

## MŰSZAKI JELLEMZŐK

			Lámpák száma	2	Zsír <del>szűrők</del>	Rozsdamentes acél
			Világítás típusa	LED	Aktív <del>szén-szűrők</del>	Igen
			Fényerősség	1 W	mellékelve	

Világos színhőmérsékleti skála (°K)	4000 °K	Szellőzőnyílás	150 mm
Szabad kimenet maximális kapacitása	830 m <sup>3</sup> /h	Minimális távolság a GÁZFŐZŐLAPTÓL	600 mm
Motorteljesítmény	280 W	Minimális távolság az ELEKTROMOS FŐZŐLAPTÓL	550 mm
Szűrők száma	2	Visszacsapó szelep	Igen

	Elszívási teljesítmény IEC 61591 [m <sup>3</sup> /h]	Zajszint IEC 60704- 2-13 [dB(A)]
1. sebességfokozat	345	48
2. sebességfokozat	460	55
3. sebességfokozat	600	61
Intenzív sebesség	770	68

## Teljesítmény / Energiacímke

<b>A</b>	Éves energiafogyasztás (AEChood)	59 kWh/a	Levegőben terjedő, A- súlyozású akusztikus zajkibocsátás maximális sebességnél (SPEmax)	62 dB(A)
	Energiahatékonysági osztály (EGK)	A	Levegőben terjedő, A- súlyozású akusztikus zajkibocsátás extra fordulatszám (SPEboost)	68 dB(A)
	Folyadékdinamikai hatékonyság (FDE)	29.6	Energiafogyasztás készületi üzemmódban (Ps)	0.49 W
	Folyadékdinamikai hatékonysági osztály (FDEC)	A	Időnövekedési tényező (F)	1.00
	Világításhatékonyság (LE)	107 lux/W	Energiahatékonysági mutató	51.9
	Világításhatékonysági osztály (LEC)	A	Mért légáramlási sebesség a legjobb hatékonysági ponton (Qbep)	397 m <sup>3</sup> /h
	Zsírszűrő hatékonyság (GFE)	87.1 %	Mért légnyomás a legjobb hatékonysági ponton (Pbep)	431 Pa
	Zsírszűrő hatékonysági osztály (GFEC)	B	Mért felvett elektromos teljesítmény a legjobb hatásfok ponton (Wbep)	159 W
	Légáramlás a legkisebb sebessén (Qmin)	330 m <sup>3</sup> /h	A világítási rendszer névleges energiafogyasztása (WL)	2 W
	Légáramlás a legnagyobb sebességen (Qmax)	563 m <sup>3</sup> /h		
	Légáramlás extra sebességen (Qboost)	757 m <sup>3</sup> /h		
	Levegőben terjedő, A- súlyozású akusztikus zajkibocsátás minimális fordulatszám (SPEmin)	50 dB(A)		

Lámpa átlagos megvilágítása a főzőfelületen (Emiddle)	250 lux
Hangteljesítményszint a legmagasabb beállításnál (Lwa)	62 dB(A)

## Elektromos csatlakozás

Elektromos csatlakozás névleges értéke	283 W	Frekvencia (Hz)	50-60 Hz
Feszültség	220-240 V	Tápkábel hossza	1000 mm

## Szintén elérhető

Alternative colours available	Black SS finishing	Available colours	KSVV90NX
-------------------------------	--------------------	-------------------	----------

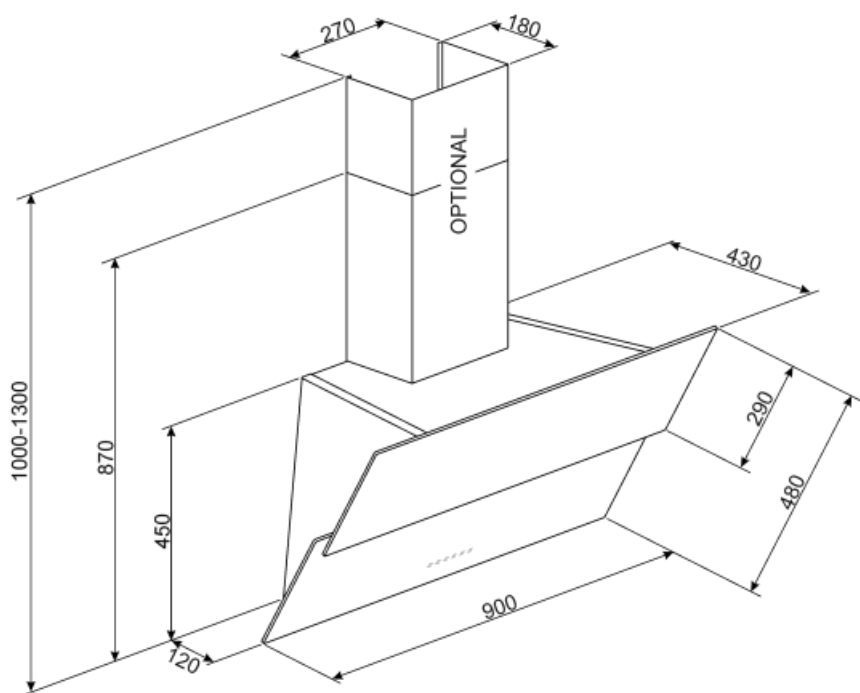

## Not included accessories

---



### KITCMNDSBL

Kürtő 2 DB Méretek: min. 550, max. 850  
(270 x 180) KSVV90NRA – KSVV90NX  
FEKETE



### KITALLFC









Univerzális aktívszén-szűrő  
Rozsdamentes acél AISI 304 A szűrő  
mosogatógépben 50°C-on mosható  
(víz és megfelelő mosószer) és  
sütőben 180°C-on 25 percig  
szárítható



### FLT6

Kerek aktívszén-szűrők (készlet 2 db)

## Symbols glossary (TT)

- |                                                                                  |                                                                                                                                 |                                                                                   |                                                                                                                                                   |
|----------------------------------------------------------------------------------|---------------------------------------------------------------------------------------------------------------------------------|-----------------------------------------------------------------------------------|---------------------------------------------------------------------------------------------------------------------------------------------------|
|  | Szűrők: A modell szűrőkkel rendelkezik, amelyek segítenek eltávolítani a főzés során a serpenyőkből kiáramló gőzt.              |  | Automatikus kikapcsolás: Speciális beállítás, amely a főzés befejezése után egy előre beállított ideig fut, majd automatikusan kikapcsol.         |
|  | A: Termék szárítási teljesítménye, A+++ és D / G között a termékcsaládtól függően                                               |  | Aktívszén-szűrők: Az aktívszén-szűrőkön keresztüli vagy közvetlenül a kültérbe történő páraelszívás jelentősen csökkenti a szagokat főzés közben. |
|  | Jelzőfények: Minden páraelszívó világítással rendelkezik a főzőterület megvilágításához vagy a konyha hangulatosabbá tételéhez. |  | Kerületi elszívó panelek: nagyon hatékony és segíti a zajcsökkentést.                                                                             |
|  | Érintésvezérlők: A könnyen kezelhető érintésvezérlés lehetővé teszi a készülék egyetlen gombnyomással történő programozását.    |  | Intenzív/turbó beállítás: ha extra gyors elszívás szükséges.                                                                                      |