

KV194B3



| | |
|------------------------------|------------------------------|
| Skupina výrobků | Kapota |
| Typ digestoře | Dekorativní nástěnný odsavač |
| Vzhled | Zahnutý |
| Extrakce | Extrakce |
| Elektronická řídicí jednotka | Ano |
| Obvodové sání | Ano |
| Materiál | Sklo |
| EAN kód | 8017709327903 |
| Šířka digestoře | 90 cm |







Aesthetics

| | | | |
|------------------|-------|-------------------|-------------|
| Estetika | Linea | Typ skla | Černá |
| Barva | Černá | Serigraphy colour | Grey |
| Povrchová úprava | Sklo | Logo | Silk screen |

Ovládání

| | | | |
|--------------------|---------------------------------------|-----------|------|
| Nastavení ovládání | Dotykové ovládání podsvícené, bílé | Barva LED | Bílá |
|--------------------|---------------------------------------|-----------|------|

Programy/funkce

| | |
|----------------------------|---|
| Počet rychlostí | 3 |
| Intenzivní rychlost |  |
| 24 h funkce výměny vzduchu |  |
| Možnosti nastavení času |  |
| Auto-vent 2.0 |  |

Technické parametry



| | | | |
|-----------------|-------|-----------------------|---------------|
| Počet světel | 2 | Filtry proti mastnotě | Nerezová ocel |
| Typ osvětlení | LED | | |
| Výkon osvětlení | 2.1 W | | |

| | | | |
|---|-----------------------|---|--------|
| Stmívací režim | Ano | Včetně filtrů s aktivním uhlím | Ano |
| Rozsah teploty světla | 2700° - 4000° °K | Indikátor výměny filtru | Ano |
| Maximální kapacita volného výstupu | 820 m ³ /h | Ventilační otvor | 150 mm |
| Výkon motoru | 275 W | Minimální vzdálenost od PLYNOVÉ varné desky | 650 mm |
| Počet filtrů | 2 | Minimální vzdálenost od ELEKTRICKÉ varné desky | 450 mm |
| | | Zpětný ventil | Ano |

| | Sací výkon IEC 61591 [m³/h] | Hladina hluku IEC 60704-2-13 [dB(A)] |
|---------------------|---|---|
| Rychlost 1 | 277 | 50 |
| Rychlost 2 | 406 | 63 |
| Rychlost 3 | 636 | 70 |
| Intenzivní rychlost | 782 | 72 |

Výkon/energetický štítek



| | | | |
|---|-----------------------|--|-----------------------|
| Roční účinnost spotřeby (AEC) | 41 kWh/a | Vážená emise akustického výkonu při maximální rychlosti (SPEmax) | 71 dB(A) |
| Třída energetické účinnosti (EHS) | A+ | Vážená emise akustického výkonu při intenzivní rychlosti (SPEboost) | 72 dB(A) |
| Dynamická účinnost kapalin (FDE) | 36.2 | Spotřeba energie ve vypnutém režimu (Po) | 0.49 W |
| Třída dynamické účinnosti kapalin (FDEC) | A | Spotřeba energie v pohotovostním režimu (Ps) | 0.99 W |
| Účinnost osvětlení (LE) | 34.8 lux/W | Faktor prodloužení času (F) | 0.7 |
| Třída účinnosti osvětlení (LEC) | A | Třída energetické účinnosti | 41.2 |
| Účinnost filtrování tuků (GFE) | 64.3 % | Průtok vzduchu měřený za podmínek maximální účinnosti (Qbep) | 403 m ³ /h |
| Třída účinnosti filtrování tuků (GFEC) | E | Tlak vzduchu měřený za podmínek maximální účinnosti (Pbep) | 479 Pa |
| Průtok vzduchu při minimální rychlosti (Qmin) | 277 m ³ /h | Měřený příkon elektrické energie za podmínek maximální účinnosti (Wbep) | 148 W |
| Průtok vzduchu při maximální rychlosti (Qmax) | 636 m ³ /h | Jmenovitá spotřeba energie osvětlovací soustavy (WL) | 5 W |
| Průtok vzduchu při přídatné rychlosti (Qboost) | 782 m ³ /h | | |
| Vážená emise akustického výkonu při minimální rychlosti (SPEmin) | 50 dB(A) | | |

Průměrné osvětlení
osvětlovací soustavy na
varné desce (Emiddle)

139 lux

Hladina akustického
výkonu při nejvyšším
nastavení (Lwa)

71 dB(A)

Elektrické připojení

Jmenovitý výkon
elektrického připojení
Napětí

279 W

220-240 V

Kmitočet (Hz)
Power supply cable
length

50-60 Hz

1500 mm

Také k dispozici

Alternative colours
available

Neptune Grey

Available colours

KV194G

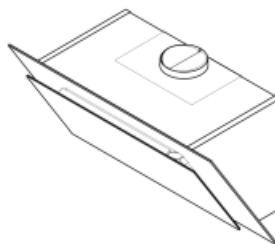
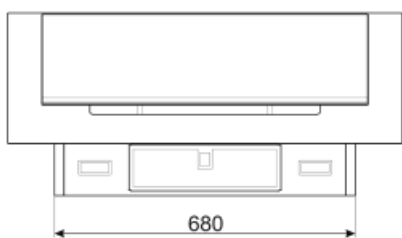
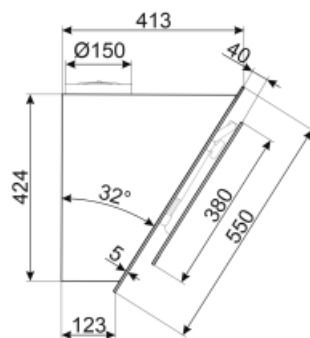
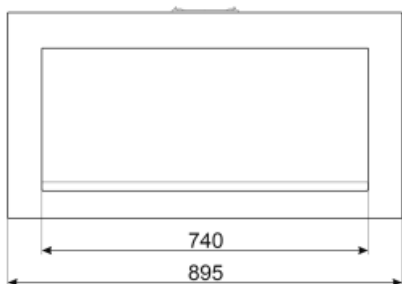

Not included accessories



KITCMNKVX

Prodloužení komínu z nerezové oceli pro digestoř řady KV*



KITALLFC

Univerzální filtr s aktivním uhlím
Nerezová ocel AISI 304 Filtr lze mýt v
myčce na nádobí o teplotě 50 °C (voda
a vhodný čisticí prostředek) Sušit jeho
vložením do trouby s teplotou 180 °C
na 25 minut



KITFCKV1













Sada 2 ks filtru s aktivním uhlím pro
digestoř řady KV1*. Lze bezpečně mýt v
myčce nádobí. Rozměry 320x80 mm a
280 x280 mm.



KITCMNKVMB

Chimney Extension in Stainless Steel
for hood KV*series 300 mm*200 mm +
500/850 mm

Symbols glossary (TT)

-  24 h: Je-li zvolena tato funkce, osvěžuje vzduch po dobu cca 10 minut každou hodinu po dobu 24 hodin při minimální rychlosti a nepozorovatelné hladině hluku.
-  Filtry: Model má filtry, které pomáhají odstranit mastnotu z páry vycházející z nádobí během vaření.
-  Filtry s aktivním uhlím: Extrakce přes filtry s aktivním uhlím nebo přímo ven výrazně snižuje zápach z vaření.
-  "LED světlo:" Všechny odsavače par jsou vybaveny osvětlením, které osvětluje varnou plochu nebo dotváří prostředí kuchyně.
-  Intenzivní/turbo nastavení: je-li vyžadováno extra rychlé odsávání
-  Stmívací světla
-  A+: Třída energetické účinnosti A+ pomáhá ušetřit až 10% energie ve srovnání s třídou A. Je zaručen maximální výkon s minimální spotřebou.
-  Automatické vypnutí: Speciální nastavení, které se spustí po skončení vaření po předem nastavenou dobu, a poté se automaticky vypne.
-  Výstražná kontrolka(-y): upozorňuje(-í) na nutnost výměny filtrů.
-  Obvodové odsávací panely: velmi účinné a napomáhají snižování hluku.
-  Spojení mezi varnou deskou a odsavačem
-  Laditelná bílá od teplé po studenou