

KV194B3







Tuoteryhmä	Liesikupu
Liesituulettimen tyyppi	Koristeellinen liesituuletin seinälle
Design	Viistetty
Tiivistys	Poisto
Elektroninen säätö	Kyllä
Imu koko alueelta	Kyllä
Materiaali	Lasi
EAN-koodi	8017709327903
Liesikuvun leveys	90 cm
Estetiikka	Linea
Väri	Musta
Pinnan viimeistely	Lasi
Lasin tyyppi	Musta
Väripainatus	Harmaa
Logo	Silkkipainettu



Säätimet

Säätöasetus	Valkoiset taustavalaistut kosketussäätimet	LED väri	Valkoinen
-------------	--	----------	-----------

Ohjelma / toiminnot

Nopeusvaihtoehtojen määrä	3
Suurin nopeus	
24 tunnin puhdistustoiminto	
Ajastusvaihtoehdot	
Auto-vent 2.0	

Tekniset ominaisuudet



Lamppujen lukumäärä	2	Suodattimien lkm	2
Valon tyyppi	LED	Rasvasuodattimet	Ruostumaton teräs
Valon tehokkuus	2,1 W	Suodattimen vaihtamistarpeen ilmaisin	Kyllä
Himmennetty tila	Kyllä	Tuuletusaukko	150 mm
Valon värin lämpötila-alue	2700 - 4000 K	Minimietäisyys kaasuliittimestä	650 mm
Vapaan lähdön enimmäiskapasiteetti	820 m³/h		
Moottorin teho	275 W		

Minimi etäisyys sähköisestä liesituulettimesta 450 mm

Vedonestoventtiili Kyllä

	Imuteho (IEC 61591) [m ³ /h]	Äänitaso (IEC 60704-2-13) [dBA]
Nopeus 1	277	50
Nopeus 2	406	63
Nopeus 3	636	70
Suurin nopeus	782	72

Mukana tulevat lisävarusteet



Sisältää aktiivihilisuodattimet Kyllä

Suorituskyky/energiamerkintä



Vuotuinen energiankulutus 41 kWh/a
 Energiatehokkuusluokka A+
 FDE 36,2
 Virran dynaamisen tehokkuuden luokka (FDEC) A
 Valon tehokkuus (LF) 34,8 lux/W
 Valon tehokkuus (LEC) A
 Rasvasuodattimen tehokkuus 64,3 %
 Rasvasuodattimen tehokkuusluokka (GFEC) E
 Ilmavirta alimmalla nopeudella 277 m³/h
 Ilmavirta max nopeudella 636 m³/h
 Ilmavirran nopeutin 782 m³/h

Melutaso minimi nopeudella (SPEmin) 50 dBA
 Melutaso korkeimmalla tehokkuudella 70 dBA
 Airborne-akustinen A-painotettu ääniteho päästökierrosnopeudella (SPEboost) 72 dBA
 aikaa lisäävä tekijä (F) 0,7
 Ensimmäisen uunin energiatehokkuusluokka 41,2
 Mitattu ilmavirta tehokkaimmassa tilassa 403 m³/h
 Korkeimman tehokkuuden ilmanpaine 479 Pa
 Mitattu sähkövirta tehokkaimmalla ohjelmalla 148 W
 Valojen normaali tehokkuus 5 W
 Keskiarvoinen valaistus keittiötasoilla 139 lux
 Melutaso korkeimmalla tehokkuudella 71 dBA

Sähköliitännä

Sähköliitännäluokitus 279 W
Jännite 220-240 V
Taajuus 50-60 Hz

Johdon pituus 1500 mm
Sähköpistokkeen tyyppi Ei

Myös saatavana

Väri vaihtoehdot Neptune Grey

Muunvärisen mallin koodi KV194G

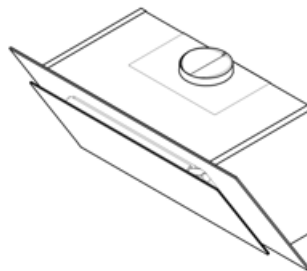
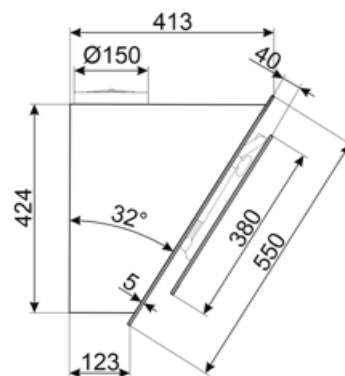
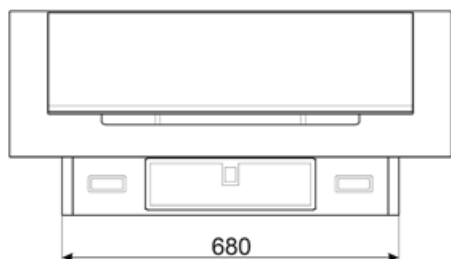
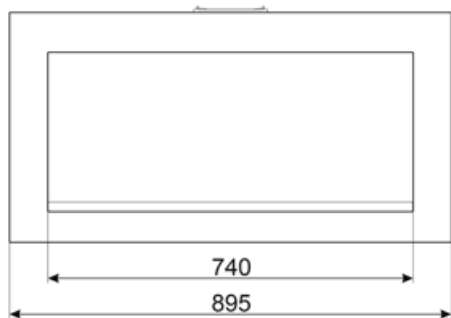

Compatible Accessories



KITALLFC

Yleishiilisuodatin Ruostumaton teräs AISI 304 Suodatin voidaan pestä astianpesukoneessa 50 °C:ssa (vedellä ja sopivalla pesuaineella) ja kuivata uunissa 180°C:ssa 25 minuutissa



KITCMNKVX

Hormin jatkokappale ruostumatonta terästä liesituulettimelle KV*-sarja



KITCMNKVMB













Chimney Extension in Stainless Steel for hood KV*series 300 mm*200 mm + 500/850 mm



KITFCKV1

2 kpl hiilisuodattimen sarja liedelle KV1*-sarja. Voidaan pestä astianpesukoneessa. Koko 320x80 mm ja 280 x280 mm.

Symbols glossary

	24h: Kun tämä toiminto valitaan, se raikastaa ilmaa noin 10 minuutin ajan joka tunti 24 tunnin ajan minimaalisella nopeudella ja miltei kuulumattomasti.		A+: Energiatehokkuusluokka A+ auttaa säästämään jopa 10 % energiaa luokkaan A verrattuna. Taatusti maksimaalinen suorituskyky minimaalisella kulutuksella.
	Suodattimet: Mallissa on suodattimet, jotka poistavat rasvaa höyrystä, jota keittoastioista kypsennyksen aikana tulee.		Automaattinen sammutus: Eikoisasetus, joka toteutetaan kypsennyksen päätteeksi esiasetetun ajan verran ja sammutetaan sitten automaattisesti.
	Hiilisuodatin: Ilmanpoisto hiilisuodattimien välityksellä tai suoraan ulos vähentää voimakkaita ruoanlaitossa syntyviä hajuja huomattavasti.		Varoitusvalo(t): kertovat, kun suodattimet tulee vaihtaa.
	Valot: Kaikissa liesituulettimissa on valot kypsennysalueen valaisemiseksi tai keittiön tunnelman lisäämiseksi.		Ympäröivät paneelit: hyvin tehokkaat melun vähentämiseksi.
	Teho-/turboasetus: kun tarvitaan erikoisnopeaa poistoa.		Yhteys tason ja liesituulettimen välillä
	Himmentimet		Voidaan säätää lämpimästä kylmään