

KV194B3







Termékcsalád	Páraelszívó
Páraelszívó típusa	Dekoratív fali páraelszívó
Design	Döntött
Elszívás	Elszívás
Elektronikus vezérlés	Igen
Perimetrikus elszívás	Igen
Anyag	Üveg
EAN kód	8017709327903
Páraelszívó szélessége	90 cm
Design család	Linea
Szín	Fekete
Felületkezelés	Üveg
Üveg típusa	Fekete
Serigraphy colour	Szürke
Logo	Silk screen



Kezelő elemek

Vezérlés	Fehér háttérvilágítású érintővezérlés	LED színe	Fehér
----------	---------------------------------------	-----------	-------

Program/Funkciók

Fokozatok száma	3
Intenzív sebesség	
24 órás szellőztetés funkció	
Időbeállítási lehetőségek	
Auto-vent 2.0	

MŰSZAKI JELLEMZŐK



Világítás száma	2	Szűrők száma	2
Világítás típusa	LED	Zsír szűrők	Rozsdamentes acél
Világítás teljesítménye	2.1 W	Szűrőcsere figyelmeztetés	Igen
Dimmer (fényerő-szabályozó) üzemmód	Igen	Kivezető nyílás	150 mm
Világítás színhőmérséklet-tartománya	2700 - 4000 K	Minimális távolság a GÁZFŰZŐLAPTÓL	650 mm

Szabad kivezetés maximális légszállítás	820 m ³ /h	Minimális távolság az ELEKTROMOS FŐZŐLAPTÓL	450 mm
Motorteljesítmény	275 W		

Visszacsapó szelep Igen

	Légszállítás IEC 61591 [m ³ /h]	Zajszint IEC 60704-2- 13 [dBA]
1. sebességfokozat	277	50
2. sebességfokozat	406	63
3. sebességfokozat	636	70
Intenzív sebesség	782	72

Mellékelt tartozékok



Aktívszén-szűrők Igen
mellékelve

Teljesítmény / Energiacímke



Éves energiafogyasztás (AEChood)	41 kWh/a	Levegőben terjedő, A- súlyozású akusztikus zajkibocsátás minimális sebességnél (SPEmin)	50 dBA
Energiahatékonysági osztály (EEC)	A+	Levegőben terjedő, A- súlyozású akusztikus zajkibocsátás maximális sebességnél (SPEmax)	70 dBA
Hidrodinamikai hatékonyság (FDEhood)	36.2	Levegőben terjedő, A- súlyozású akusztikus zajkibocsátás intenzív (boost) sebességnél (SPEboost)	72 dBA
Hidrodinamikai hatékonysági osztály (FDEC)	A	Időtartam-növelő tényező (F)	0.7
Megvilágítási hatékonyság (LE)	34.8 lux/W	Energiahatékonysági mutató	41.2
Megvilágítási hatékonysági osztály (LEC)	A	Mért légáramsebesség a legjobb hatásfokú pontban (Qbep)	403 m ³ /h
Zsírkiürítési hatékonyság (GFE)	64.3 %	Mért légnyomás a legjobb hatásfokú pontban (Pbep)	479 Pa
Zsírkiürítési hatékonysági osztály (GFEC)	E		
Légszállítás minimum fokozaton (Qmin)	277 m ³ /h		
Légszállítás maximum fokozaton (Qmax)	636 m ³ /h		
Légszállítás intenzív (booster) fokozaton (Qboost)	782 m ³ /h		

Mért villamosenergia-felvétel a legjobb hatásfokú pontban (Wbep)	148 W
Világítórendszer nominális teljesítménye (WL)	5 W
Világítórendszer átlagos megvilágítása a főzőfelületen (Emiddle)	139 lux
Zajtelszám szint a legmagasabb fokozaton (Lwa)	71 dBA

Elektromos csatlakozás

Elektromos csatlakozás névleges értéke	279 W
Feszültség	220-240 V
Frekvencia (Hz)	50-60 Hz

Tápkábel hossza	1500 mm
Csatlakozódugó	Nem

Szintén elérhető

Alternative colours available Neptune szürke

Available colours KV194G

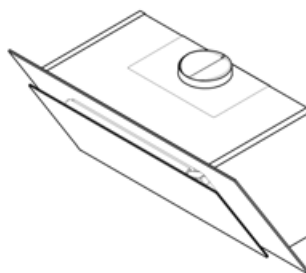
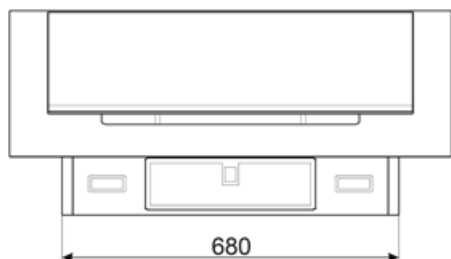
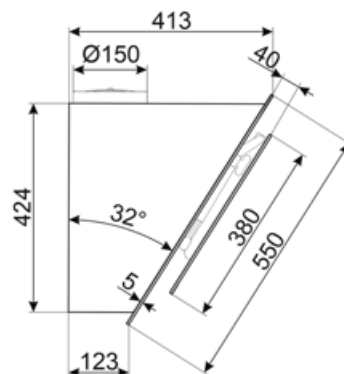
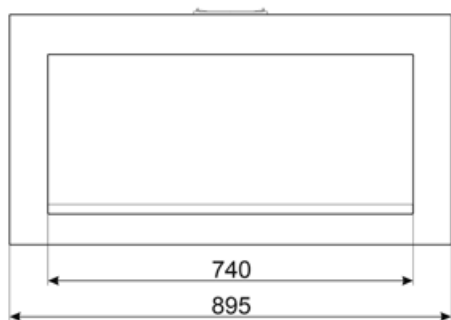

Compatible Accessories



KITALLFC

Univerzális aktívszén-szűrő
Rozsdamentes acél AISI 304 A szűrő
mosogatógépben 50°C-on mosható (víz
és megfelelő mosószer) és sütőben
180°C-on 25 percig szárítható



KITCMNKVX

Kürtő toldó rozsdamentes acélból a KV*
sorozatú páraelszívókhöz



KITCMNKVMB













Chimney Extension in Stainless Steel
for hood KV*series 300 mm*200 mm +
500/850 mm



KITFCKV1

Készlet: 2 db aktívszén-szűrő a
KV1*sorozatú páraelszívókhöz.
Mosogatógépben mosható. Méret
320x80 mm és 280x280 mm

Symbols glossary

-  24 órás funkció: aktiválásakor a készülék 24 órán keresztül óránként körülbelül 10 percig frissíti a levegőt, minimális sebességgel, rendkívül csendesen.
-  Szűrők: a készülék speciális szűrőkkel rendelkezik, amelyek hatékonyan távolítják el a zsíros szennyeződések a főzés során keletkező gőzből.
-  Aktívszén-szűrők: Az aktívszén-szűrőkön keresztüli vagy közvetlenül a kültérbe történő páraelszívás jelentősen csökkenti a szagokat főzés közben.
-  Világítás: Minden páraelszívó világítással rendelkezik a főzőterület megvilágításához vagy a konyha hangulatosabbá tételéhez.
-  Intenzív/boost fokozat: amikor extra gyors elszívásra van szükség.
-  Szabályozható fényerősség
-  A+: Az A+ energiahatékonysági osztály segít akár 10%-os energiamegtakarítást elérni az A osztályhoz képest. A maximális teljesítmény garantált minimális fogyasztás mellett.
-  Automatikus kikapcsolás: Speciális beállítás, amely a főzés befejezése után egy előre beállított ideig fut, majd automatikusan kikapcsol.
-  Figyelmeztető jelzőfény: jelez, ha szűrőt kell cserélni.
-  Perimetrikus elszívópanelek: rendkívül hatékony működés és jelentős zajszintcsökkentés.
-  Auto-Vent 2.0: kapcsolat a főzőlap és a páraelszívó között.
-  Állítható fehér szín hőmérséklet: a meleg tónusoktól a hideg árnyalatokig.