

# KV194B3







Produktgruppe	Kjøkkenvifte
Hettetype	Veggmonterte kjøkkenvifte
Design	Vinklet
Uttrekking	Utdrivning
Elektronisk kontroll	Ja
Perimetral aspirasjon	Ja
Materiale	Glass
EAN-kode	8017709327903
Hette bredde	90 cm
Estetikk	Linea
Farge	Sort
Finish	Glass
Glass Type	Sort
Farge på silketrykk	Grå
Logo	Silketrykk



## Kontroller

Kontrollinnstilling	Touch-kontroll bakkelyst hvit	Led farge	Hvit
---------------------	----------------------------------	-----------	------

## Program / funksjoner

Antall hastigheter	3
Intensiv hastighet	
24-timers rensesfunksjon	
Tidsinnstillingsalternativer	
Auto-vent 2.0	

## Tekniske egenskaper



Antall lamper	2	Antall filtre	2
Type lampe	LED	Fettfiltre	Rustfritt stål
Lyseffekt	2.1 W	Indikator for filterbytte	Ja
Dimmermodus	Ja	Luftutløp	150 mm
Temperaturområde	2700 - 4000 K	Minste avstand fra gasskomfyr	650 mm
lampefarge		Minste avstand fra elektriskkomfyr	450 mm
Maksimal kapasitet i fri modus	820 m <sup>3</sup> /h		

Motoreffekt 275 W Tilbakeslagsventil Ja

	Uttrekkingshastighet (IEC 61591) [m <sup>3</sup> /h]	Støynivå (IEC 60704-2-13) [dBA]
Hastighet 1	277	50
Hastighet 2	406	63
Hastighet 3	636	70
Intensiv hastighet	782	72

## Medfølgende tilbehør



Inkl. kullfilter Ja

## Kapasitets-/energietikett



Årlig Effektivt Forbruk (AEChood)	41 kWh/a	Airbourne akustisk A-veid lydeffektnivå Emission på minimum hastighet (SPEmin)	50 dBA
Energi effektivitets klasse (EEC)	A+	Airbourne akustisk A-veid lydeffektnivå Emission på minimum hastighet (SPEmax)	70 dBA
Flytende Dynamisk Effektivitet (FDE)	36.2	Airbourne akustisk A-veid lydeffektnivå Emission på økende hastighet (SPEboost)	72 dBA
Flytende Dynamisk Effektivitet (FDEC)	A	Tidsøkning faktor (F)	0.7
Belysning Effektivitet (LE)	34.8 lux/W	Energi effektivitetsindeks for stekeovn 1	41.2
Belysning Effektivitet klasse (LEC)	A	Målt lufttrykk på beste effektssgrad (QBEP)	403 m <sup>3</sup> /h
Fett filtreringsutbytte (GFE)	64.3 %	Målt lufttrykk på beste effektssgrad (QBEP)	479 Pa
Fettfiltrering effektivitetsklasse (GFE)	E	Målt strøm på beste virkningsgrad	148 W
Luftflyt ved mininum fart (Qmin)	277 m <sup>3</sup> /h	Normal styrke på lyssystem (WI)	5 W
Luftmengde ved maksimal hastighet (Qmax)	636 m <sup>3</sup> /h	Gjennomsnittlig belysning av lyset på kokeflaten (emiddle)	139 lux
Luftmengde ved økt hastighet (Qboost)	782 m <sup>3</sup> /h	Lydstyrke nivå på høyeste styrke (Lwa)	71 dBA

## Elektrisk tilkobling

Elektrisk tilkoblingseffekt	279 W
Spenning	220-240 V
Frekvens	50-60 Hz

Lengde på ledning	1500 mm
Støpseltype	Nei

## Også tilgjengelig

Andre tilgjengelige farger Neptune Grey

Andre tilgjengelige fargekoder KV194G

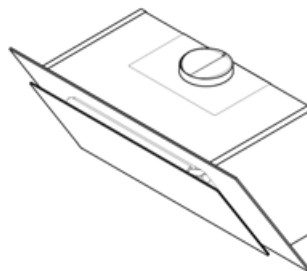
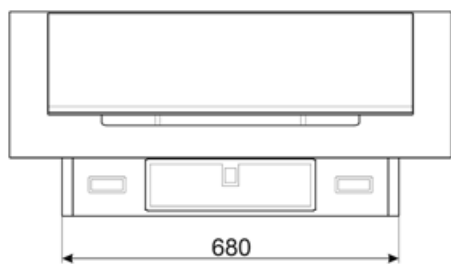
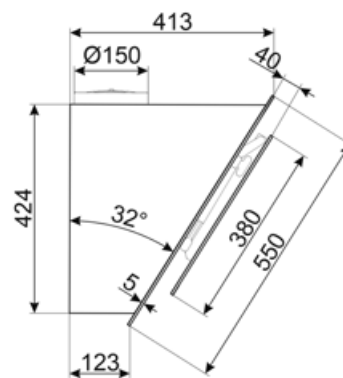
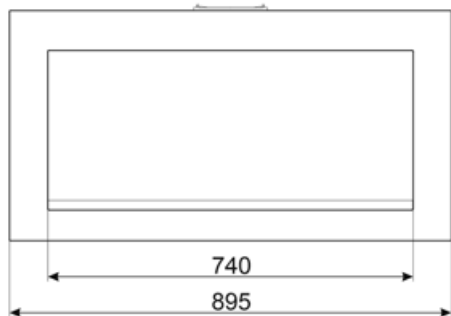

---

## Compatible Accessories

---



### KITALLFC

Universal Kullfilter Rustfritt stål AISI 304  
Dette filteret kan vaskes i oppvaskmaskin på 50 °C (vann og egnet vaskemiddel) og tørkes i ovn på 180°C i 25 minutter



### KITCMNKVX

Skorsteinsforlenger for hettetype KV\* i rustfritt stål



### KITCMNKVMB













Chimney Extension in Stainless Steel for hood KV\*series 300 mm\*200 mm + 500/850 mm



### KITFCKV1

Kullfiltersett 2 stk. for hetter i KV1\* serie. Kan vaskes i oppvaskmaskin. Størrelse 320 x 80 mm eller 280 x 280 mm.

## Symbols glossary

	24t: Når denne funksjonen er valgt vil funksjonen forfriske luften i cirka 10 minutter hver time over en 24-timers periode, ved minimum hastighet og umerkelig støynivå.		Filtre: Modellen er utstyrt med filtre som fjerner fett fra dampen som kommer fra grytene under matlagingen.
	A+: Energieffektivitetsklasse A+ hjelper med å spare inn opptil 10% energi sammenlignet med klasse A. Maksimal ytelse med minimalt forbruk er garantert.		Automatisk av: En spesialinnstilling hvor maskinen blir stående på etter endt tilberedning og slår seg av automatisk.
	Kullfilter: Avtrekk via kullfilter eller direkte til utsiden fører til betraktelig reduksjon av vond lukt.		Varsellampe(r): For å varsle om at filter må skiftes.
	Lys: Alle ventilatorhetter har lamper som belyser platetoppen eller gir stemning til kjøkkenomgivelsene.		Perimeteravtrekkspanel: veldig effektive som hjelper med støyreduksjon.
	Intensiv/turbo: Når ekstra hurtig avtrekk kreves.		Forbindelse mellom platetopp og hette
	Dimmelys		Kan dimme fra varm til kald hvit