

KV194B3







| | |
|-------------------------|---------------|
| Familie | Afzuigkap |
| Type afzuigkap | Wandkap |
| Design | Schuin |
| Filtering | Expulsie |
| Elektronische bediening | Ja |
| Randafzuiging | Ja |
| Materiaal | Glas |
| EAN-code | 8017709327903 |
| Breedte afzuigkap | 90 cm |
| Esthetiek | Linea |
| Kleur | Zwart |
| Afwerking | Glas |
| Type glas | Zwart |
| Kleur serigrafie | Grijs |
| Logo | Geëtst |



Bediening

| | | | |
|--------------------|---|-----------|-----|
| Regeling bediening | Touch control met wit achtergrond verlichting | Kleur LED | Wit |
|--------------------|---|-----------|-----|

Program / Functions

| | |
|---------------------------------|---|
| Aantal snelheden | 3 |
| Snelheid Intensief |  |
| Luchtzuiveringsfunctie (24 uur) |  |
| Opties tijdprogrammering |  |
| Auto-vent 2.0 |  |

Technische specificaties



| | | | |
|------------------------------|-----------------------|---|-----------------|
| Aantal lampen | 2 | Aantal filters | 2 |
| Soort verlichting | LED | Vetfilters | Roestvrij staal |
| Vermogen lamp | 2,1 W | Indicator vervangen filter | Ja |
| Dimmerfunctie | Ja | Afvoer | 150 mm |
| Temperatuur licht aanpasbaar | 2700 - 4000 K | Minimale afstand vanaf gasfornuis | 650 mm |
| Capaciteit P0 | 820 m ³ /h | Minimale afstand vanaf inductie fornuis | 450 mm |
| Vermogen motor | 275 W | | |

Terugslagklep

Ja

| | Capaciteit (IEC 61591) [m ³ /h] | Geluidsniveau (IEC 60704-2-13) [dBA] |
|--------------------|--|--------------------------------------|
| Snelheid 1 | 277 | 50 |
| Snelheid 2 | 406 | 63 |
| Snelheid 3 | 636 | 70 |
| Snelheid Intensief | 782 | 72 |

Meegeleverde accessoires



Meegeleverde koolstoffilters Ja

Prestaties / energielabel



Jaarlijks energieverbruik (AEChood) 41 kWh/a
Energie-efficiëntieklasse (EEC) A+
Hydrodynamische efficiëntie (FDEC) 36,2
Hydrodynamische-efficiëntieklasse (FDEC) A
Lichtefficiëntie (LEC) 34,8 lux/W
Lichtefficiëntieklasse (LEC): A
Vetfilterefficiëntie (GFE) 64,3 %
Vetfilterefficiëntieklasse (GFEC) E
Luchtstroom op de minimumsnelheid (Qmin) 277 m³/h
Luchtstroom op de maximumsnelheid (Qmax) 636 m³/h
Luchtstroom op de boostersnelheid (Qboost) 782 m³/h

Akoestische geluidsdruk op minimum snelheid (SPEmin) 50 dBA
Akoestische A-gewogen geluidsemissie op maximum snelheid 70 dBA
Akoestische A-gewogen geluidsvermogen in de lucht met intensieve snelheid 72 dBA
Tijdstoenamefactor (F) 0,7
Energie-efficiëntie-index 41,2
Gemeten luchtstroom op beste-efficiëntiepunt (Qbep) 403 m³/h
Gemeten luchtdruk op beste-efficiëntiepunt (Qbep) 479 Pa
Gemeten opgenomen vermogen op beste-efficiëntiepunt (Wbep) 148 W
Nominaal stroomverbruik van het lichtstelsel (WL) 5 W
Gemiddelde lichtsterkte van het licht op het kookoppervlak (Emiddle) 139 lux
Geluidsniveau op de hoogste stand (Lwa) 71 dBA

Elektrische aansluiting

Aansluitwaarde 279 W
Spanning 220-240 V
Frequentie 50-60 Hz

Lengte voedingskabel 1500 mm
Stekker Nee

Ook beschikbaar

Andere beschikbare kleuren Neptune Grey

Codes andere beschikbare kleuren KV194G

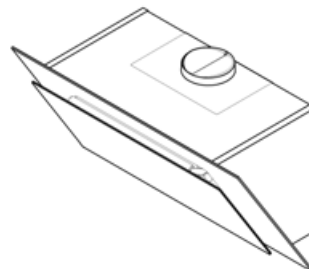
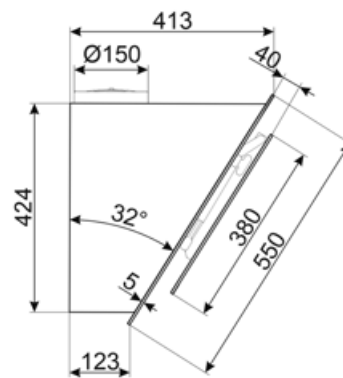
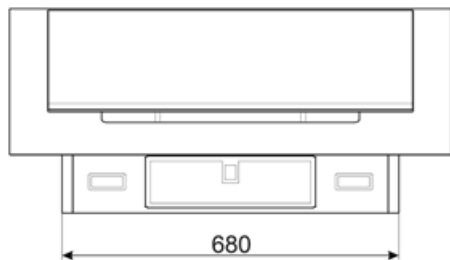
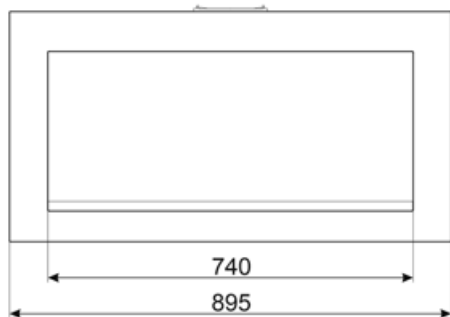

Compatibele Accessoires



KITALLFC

Universele koolfilter Roestvrij staal AISI 304 Het filter kan in de vaatwasser op 50 °C worden gewassen (water en geschikt afwasmiddel) en om het te drogen in de oven op 180°C 25 minuten



KITCMNKVX

Schachtverlenging in RVS voor kap KV*-serie



KITCMNKVMB













Chimney Extension in Stainless Steel for hood KV*series 300 mm*200 mm + 500/850 mm



KITFCKV1

Kit 2 pcs Charcoal Filter for Hood KV1*series. Dishwasher-safe. Size 320x80 mm and 280 x280 mm.

Symbols glossary

| | | | |
|---|---|--|--|
|  | 24h: Indien geselecteerd, ververs deze functie de lucht voor c. 10 minuten per uur gedurende een periode van 24 uur, met minimale snelheid en een onmerkbaar geluidsniveau. |  | A +: Energie-efficiëntieklasse A + helpt om tot 10% energie te besparen in vergelijking met klasse A. Maximale prestaties bij minimaal verbruik zijn gegarandeerd. |
|  | Filters: het model heeft filters die helpen bij het verwijderen van vet uit de stoom die tijdens het koken uit de pannen komt. |  | Automatisch uitschakelen: een speciale instelling om na het koken een vooraf ingestelde tijd te laten draaien en vervolgens automatisch uit te schakelen |
|  | Charcoal filters: Extracting through charcoal filters or directly to the exterior lessens strong cooking odours considerably. |  | Waarschuwingslampje (s): om aan te geven wanneer filters moeten worden vervangen. |
|  | Verlichting: Alle afzuigkappen hebben verlichting aan, om de kookzone te verlichten of voor sfeer in de keuken |  | Perimeter extraction panels: very efficient and aid noise reduction. |
|  | Intensieve / turbo-stand: wanneer extra snelle afzuiging gewenst is. |  | Connection between hob and hood |
|  | Dimming Lights |  | Tunable white from warm to cold. |