

KV194B3







Rad výrobkov	Digestor
Typ digestora	Digestor s ozdobnou stenou
Dizajn	Rohový
Extrakcia	Extrakcia
Elektronické riadenie	Áno
Obvodové odsávanie	Áno
Materiál	Sklo
Kód EAN	8017709327903
Šírka digestora	90 cm
Estetica	Linea
Farba	Čierna
Povrchová úprava	Sklo
Typ skla	Čierna
Serigraphy colour	Grey
Logo	Silk screen



Ovládače

Nastavenie ovládačov	Dotykové ovládanie podsvietené biele	Farba kontrolky LED	Biela
----------------------	-----------------------------------------	---------------------	-------

Programy / funkcie

Počet rýchlostí	3
Intenzívna rýchlosť	
24-h prevádzka vzduchového filtra	
Možnosti časového nastavenia	
Automatické vetranie 2.0	

Technické údaje



Počet svetiel	2	Počet filtrov	2
Typ osvetlenia	LED	Tukové filtre	Nehrdzavejúca oceľ
Svetelný výkon	2,1 W	Indikátor výmena filtra	Áno
Režim stmievania	Áno	Vetračí otvor	150 mm
Rozsah teploty farby svetla	2700 - 4000 K	Minimálna vzdialenosť od PLYNOVEJ varnej dosky	650 mm
Maximálna kapacita voľného výstupu	820 m ³ /h		
Výkon motora	275 W		

Minimálna vzdialenosť od ELEKTRICKEJ varnej dosky 450 mm
Spätný ventil Áno

	Rýchlosť extrakcie IEC 61591 [m³/h]	Hladina hluku IEC 60704-2-13 [dBA]
Rýchlosť 1	277	50
Rýchlosť 2	406	63
Rýchlosť 3	636	70
Intenzívna rýchlosť	782	72

Vrátane príslušenstva



Vrátane filtra s aktívnym uhlím Áno

Energetický štítok



Ročná spotreba energie (AEChood)	41 kWh/a	Vzduchové akustické A vážené emisie zvukového výkonu pri minimálnej rýchlosti (min. SPE)	50 dBA
Trieda energetickej účinnosti (EEC)	A+	Vzduchové akustické A vážené emisie zvukového výkonu pri maximálnej rýchlosti (max. SPE)	70 dBA
Účinnosť prúdenia tekutín (FDE)	36,2	Vzduchové akustické A vážené emisie zvukového výkonu pri rýchlosti boost (boost SPE)	72 dBA
Trieda účinnosti prúdenia tekutín (FDEC)	A	Koeficient zvýšenia času (F)	0,7
Účinnosť osvetlenia (LE)	34,8 lux/W	Index energetickej účinnosti	41,2
Trieda účinnosti osvetlenia (LEC)	A	Nameraný objemový prietok vzduchu v bode najvyššej účinnosti (Qbep)	403 m³/h
Účinnosť filtrácie tukov (GFE)	64,3 %	Nameraný tlak vzduchu v bode najvyššej účinnosti (Pbep)	479 Pa
Trieda účinnosti filtrácie tukov (GFEC)	E	Nameraný vstupný elektrický výkon v bode najvyššej účinnosti (Wbep)	148 W
Prietok vzduchu pri minimálnej rýchlosti (Qmax)	277 m³/h		
Prietok vzduchu pri maximálnej rýchlosti (Qmax)	636 m³/h		
Prietok vzduchu pri rýchlosti boost (Qboost)	782 m³/h		

Menovitá spotřeba energie systému osvětlení (WL)	5 W
Priemerná intenzita osvetlenia na varnom povrchu (Emiddle)	139 lux
Úroveň akustického výkonu pri najvyššom nastavení (Lwa)	71 dBA

Elektrické pripojenie

Hodnotenie elektrického pripojenia	279 W
Napätie	220-240 V
Frekvencia (Hz)	50-60 Hz

Dĺžka napájacieho kábla	1500 mm
Zátka	Nie

Tiež dostupné

Alternative colours available Neptune Grey

Available colours KV194G

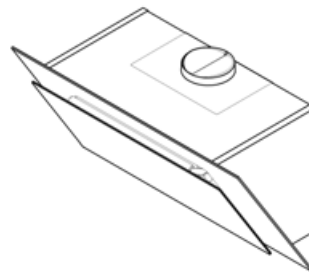
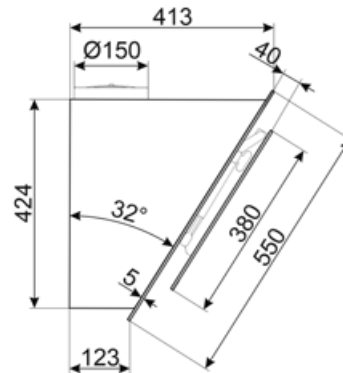
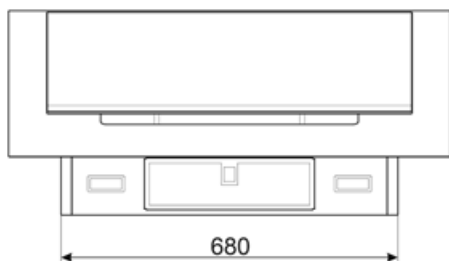
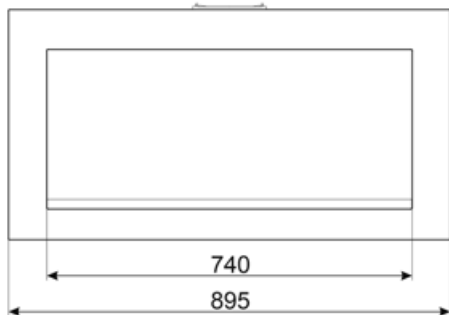

Compatible Accessories



KITALLFC

Univerzálny filter s aktívnym uhlím z nehrdzavejúcej ocele AISI 304. Filter sa dá umývať v umývačke riadu pri 50 °C (voda a vhodný čistiaci prostriedok) a sušiť v rúre pri 180 °C 25-krát.



KITCMNKVX

Nadstavec na dymovod z nehrdzavejúcej ocele pre digestor série KV* 300 mm * 200 mm + 500/850 mm.



KITCMNKVMB







Nadstavec na dymovod z nehrdzavejúcej ocele pre digestor série KV* 300 mm * 200 mm + 500/850 mm.



KITFCKV1

Súprava 2 filtre s aktívnym uhlím pre digestor série KV1*. Vhodné do umývačky riadu. Veľkosť 320x80 mm a 280x280 mm.

Symbols glossary

-  24 h: Po zvolení tejto funkcie sa vzduch osviežuje počas 10 min každú hodinu počas 24-hodinového obdobia pri minimálnej rýchlosti a nepostrehnuteľnej hladine hluku.
-  Filtre: Model je vybavený filtrami, ktoré odstraňujú tuky z pary vychádzajúcej z panvice pri varení.
-  Filtre s aktívnym uhlím: Extrakcia cez filtre s aktívnym uhlím alebo priamo do vonkajšieho prostredia výrazne znižuje silné zápachy z varenia.
-  Svetlá: Všetky varné dosky sporákov sú vybavené žiarovkami na osvetlenie varného priestoru a ozvlášťujú atmosféru kuchyne.
-  Nastavenie intenzívne/turbo: keď je potrebná extra rýchla extrakcia.
-  Stmievacie svetlá
-  A+: Trieda energetickej účinnosti A+ pomáha ušetriť až 10 % energie v porovnaní s triedou A. Maximálna výkonnosť s minimálnou spotrebou je zaručená.
-  Automatické vypnutie: Špeciálne nastavenie, pri ktorom je spotrebič v chode po nastavený čas po skončení varenia, a potom sa automaticky vypne.
-  Výstražná kontrolka (y): keď je potrebné vymeniť filtre.
-  Panely s obvodovým odsávaním: veľmi účinné, pomáhajú znížiť hladinu hluku.
-  Pripojenie medzi varnou doskou a digestorom
-  Biela farba, laditeľná z teplej na studenú