

KV194G







| | |
|-------------------------|---------------------------------------|
| Tuoteryhmä | Liesikupu |
| Liesituulettimen tyyppi | Koristeellinen liesituuletin seinälle |
| Design | Viistetty |
| Tiivistys | Poisto |
| Elektroninen säätö | Kyllä |
| Imu koko alueelta | Kyllä |
| Materiaali | Lasi |
| EAN-koodi | 8017709327897 |
| Liesikuvun leveys | 90 cm |
| Estetiikka | Linea |
| Väri | Neptune Grey |
| Pinnan viimeistely | Lasi |
| Lasin tyyppi | Musta |
| Väripainatus | Harmaa |
| Logo | Silkkipainettu |



Säätimet

| | | | |
|-------------|--|----------|-----------|
| Säätöasetus | Valkoiset taustavalaistut kosketussäätimet | LED väri | Valkoinen |
|-------------|--|----------|-----------|

Ohjelma / toiminnot

| | |
|-----------------------------|---|
| Nopeusvaihtoehtojen määrä | 3 |
| Suurin nopeus |  |
| 24 tunnin puhdistustoiminto |  |
| Ajastusvaihtoehdot |  |
| Auto-vent 2.0 |  |

Tekniset ominaisuudet



| | | | |
|------------------------------------|---------------|---------------------------------------|-------------------|
| Lamppujen lukumäärä | 2 | Suodattimien lkm | 2 |
| Valon tyyppi | LED | Rasvasuodattimet | Ruostumaton teräs |
| Valon tehokkuus | 2,1 W | Suodattimen vaihtamistarpeen ilmaisin | Kyllä |
| Himmennetty tila | Kyllä | Tuuletusaukko | 150 mm |
| Valon värin lämpötila-alue | 2700 - 4000 K | Minimietäisyys kaasuliittimestä | 650 mm |
| Vapaan lähdön enimmäiskapasiteetti | 820 m³/h | | |
| Moottorin teho | 275 W | | |

Minimi etäisyys sähköisestä liesituulettimesta 450 mm

Vedonestoventtiili Kyllä

| | Imuteho (IEC 61591) [m ³ /h] | Äänitaso (IEC 60704-2-13) [dBA] |
|---------------|--|------------------------------------|
| Nopeus 1 | 277 | 50 |
| Nopeus 2 | 406 | 63 |
| Nopeus 3 | 636 | 70 |
| Suurin nopeus | 782 | 72 |

Mukana tulevat lisävarusteet



Sisältää aktiivihilisuodattimet Kyllä

Suorituskyky/energiamerkintä



Vuotuinen energiankulutus 41 kWh/a
 Energiatehokkuusluokka A+
 FDE 36,2
 Virran dynaamisen tehokkuuden luokka (FDEC) A
 Valon tehokkuus (LF) 34,8 lux/W
 Valon tehokkuus (LEC) A
 Rasvasuodattimen tehokkuus 64,3 %
 Rasvasuodattimen tehokkuusluokka (GFEC) E
 Ilmavirta alimmalla nopeudella 277 m³/h
 Ilmavirta max nopeudella 636 m³/h
 Ilmavirran nopeutin 782 m³/h

Melutaso minimi nopeudella (SPEmin) 50 dBA
 Melutaso korkeimmalla tehokkuudella 71 dBA
 Airborne-akustinen A-painotettu ääniteho päästökierrosnopeudella (SPEboost) 72 dBA
 aikaa lisäävä tekijä (F) 0,7
 Ensimmäisen uunin energiatehokkuusluokka 41,2
 Mitattu ilmavirta tehokkaimmassa tilassa 403 m³/h
 Korkeimman tehokkuuden ilmanpaine 479 Pa
 Mitattu sähkövirta tehokkaimmalla ohjelmalla 148 W
 Valojen normaali tehokkuus 5 W
 Keskiarvoinen valaistus keittiötasoilla 139 lux
 Melutaso korkeimmalla tehokkuudella 71 dBA

Sähköliitännät

Sähköliitännäluokitus 279 W
Jännite 220-240 V
Taajuus 50-60 Hz

Johdon pituus 1500 mm
Sähköpistokkeen tyyppi Ei

Myös saatavana

Väri vaihtoehdot Musta

Muunvärisen mallin koodi KV194B3

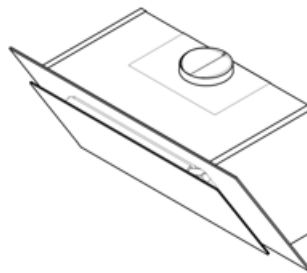
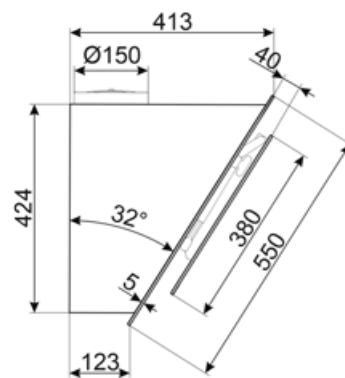
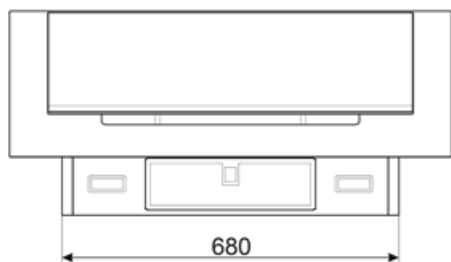
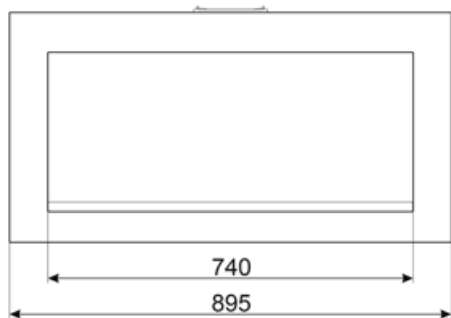

Compatible Accessories



KITALLFC

Yleishiilisuodatin Ruostumaton teräs AISI 304 Suodatin voidaan pestä astianpesukoneessa 50 °C:ssa (vedellä ja sopivalla pesuaineella) ja kuivata uunissa 180°C:ssa 25 minuutissa



KITCMNKVX

Hormin jatkokappale ruostumatonta terästä liesituulettimelle KV*-sarja



KITCMNKVMB













Chimney Extension in Stainless Steel for hood KV*series 300 mm*200 mm + 500/850 mm



KITFCKV1

2 kpl hiilisuodattimen sarja liedelle KV1*-sarja. Voidaan pestä astianpesukoneessa. Koko 320x80 mm ja 280 x280 mm.

Symbols glossary

-  24h: Kun tämä toiminto valitaan, se raikastaa ilmaa noin 10 minuutin ajan joka tunti 24 tunnin ajan minimaalisella nopeudella ja miltei kuulumattomasti.
-  Yhteys tason ja liesituulettimen välillä
-  Hiilisuodatin: Ilmanpoisto hiilisuodattimien välityksellä tai suoraan ulos vähentää voimakkaita ruoanlaitossa syntyviä hajuja huomattavasti.
-  Himmentimet
-  Valot: Kaikissa liesituulettimissa on valot kypsennysalueen valaisemiseksi tai keittiön tunnelman lisäämiseksi.
-  Voidaan säätää lämpimästä kylmään
-  Suodattimet: Mallissa on suodattimet, jotka poistavat rasvaa höyrystä, jota keittoastioista kypsennyksen aikana tulee.
-  Automaattinen sammutus: Eikoisasetus, joka toteutetaan kypsennyksen päätteeksi esiasetetun ajan verran ja sammutetaan sitten automaattisesti.
-  A+: Energiatehokkuusluokka A+ auttaa säästämään jopa 10 % energiaa luokkaan A verrattuna. Taatusti maksimaalinen suorituskyky minimaalisella kulutuksella.
-  Varoitusvalo(t): kertovat, kun suodattimet tulee vaihtaa.
-  Ympäröivät paneelit: hyvin tehokkaat melun vähentämiseksi.
-  Teho-/turboasetus: kun tarvitaan erikoisnopeaa poistoa.