

# KV194G



Termékcsalád	Hood
Páraelszívó típusa	Dekoratív fali páraelszívó
Design	Döntött
Elszívás	Elszívás
Elektronikus vezérlés	Igen
Körkörös elszívás	Igen
Anyag	Üveg
EAN kód	8017709327897
Páraelszívó szélessége	90 cm



## Küllem

Design család	Linea	Üveg típusa	Fekete
Szín	Neptune Grey	Serigraphy colour	Grey
Felületkezelés	Üveg	Logo	Silk screen

## Kezelő elemek

Vezérlőbeállítás	Érintésvezérlés háttérvilágításos fehér	LED színe	Fehér
------------------	--------------------------------------------	-----------	-------

## Programok / Funkciók

Sebességek száma	3
Intenzív sebesség	
24 órás légszűrő funkció	
Időbeállítási lehetőségek	
Auto-vent 2.0	

## MŰSZAKI JELLEMZŐK

Lámpák száma	2	Zsírszűrők	Rozsdamentes acél						
Világítás típusa	LED								
Fényerősség	2.1 W								

Fényerő-szabályozó üzemmód	Igen	Aktívszén-szűrők mellékelve	Igen
Világítás szín hőmérséklet-tartománya	2700° - 4000° K	Szűrőcsere visszajelző	Igen
Szabad kimenet maximális kapacitása	820 m <sup>3</sup> /h	Szellőzőnyílás	150 mm
Motorteljesítmény	275 W	Minimális távolság a GÁZFŐZŐLAPTÓL	650 mm
Szűrők száma	2	Minimális távolság az ELEKTROMOS FŐZŐLAPTÓL	450 mm
		Visszacsapó szelep	Igen

	Elszívási teljesítmény IEC 61591 [m <sup>3</sup> /h]	Zajszint IEC 60704-2-13 [dBA]
1. sebességfokozat	277	50
2. sebességfokozat	406	63
3. sebességfokozat	636	70
Intenzív sebesség	782	72

## Teljesítmény / Energiacímke



Éves energiafogyasztás (AEChood)	41 kWh/a	Levegőben terjedő, A-súlyozású akusztikus zajkibocsátás maximális sebességnél (SPEmax)	71 dBA
Energiahatékonysági osztály (EGK)	A+	Levegőben terjedő, A-súlyozású akusztikus zajkibocsátás extra fordulatszámon (SPEboost)	72 dBA
Folyadékdinamikai hatékonyság (FDE)	36,2	Energiafogyasztás kikapcsolt üzemmódban (Po)	0,49 W
Folyadékdinamikai hatékonysági osztály (FDEC)	A	Energiafogyasztás készenléti üzemmódban (Ps)	0,99 W
Világításhatékonyság (LE)	34,8 lux/W	Időnövekedési tényező (F)	0,7
Világításhatékonysági osztály (LEC)	A	Energiahatékonysági mutató	41,2
Zsír szűrő hatékonyság (GFE)	64,3 %	Mért légáramlási sebesség a legjobb hatékonysági ponton (Qbep)	403 m <sup>3</sup> /h
Zsír szűrő hatékonysági osztály (GFEC)	E	Mért légnyomás a legjobb hatékonysági ponton (Pbep)	479 Pa
Légáramlás a legkisebb sebessén (Qmin)	277 m <sup>3</sup> /h		
Légáramlás a legnagyobb sebességen (Qmax)	636 m <sup>3</sup> /h		
Légáramlás extra sebességen (Qboost)	782 m <sup>3</sup> /h		

Levegőben terjedő, A-  
súlyozású akusztikus  
zajkibocsátás minimális  
fordulatszámmon  
(SPEmin)

50 dBA

Mért felvett elektromos teljesítmény a legjobb határfok ponton (Wbep)

148 W

A világítási rendszer névleges energiafogyasztása (WL)

5 W

Lámpa átlagos megvilágítása a főzőfelületen (Emiddle)

139 lux

Hangteljesítményszint a legmagasabb beállításnál (Lwa)

71 dBA

## Elektromos csatlakozás

Elektromos csatlakozás névleges értéke  
Feszültség

279 W

220-240 V

Frekvencia (Hz)  
Tápkábel hossza

50-60 Hz

1500 mm

## Szintén elérhető

Alternative colours available

Black

Available colours

KV194B3

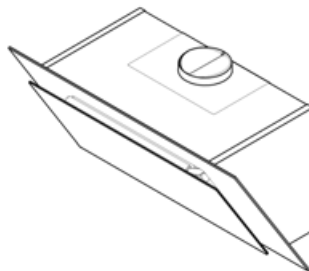
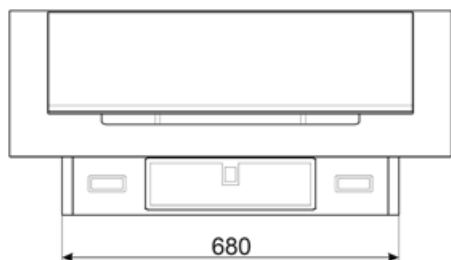
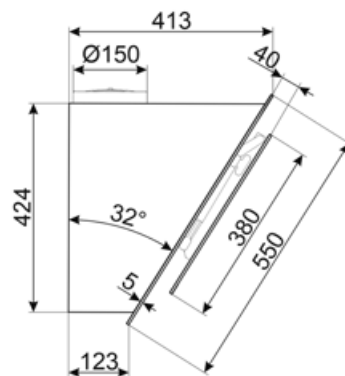
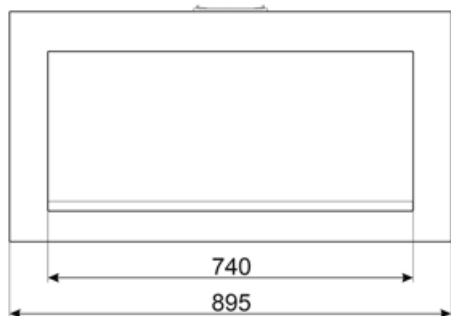

---

## Not included accessories

---



### KITCMNKVX

Kürtő toldó rozsdamentes acélból a KV\* sorozatú páraelszívóhoz



### KITALLFC

Univerzális aktívszén-szűrő  
Rozsdamentes acél AISI 304 A szűrő mosogatógépben 50°C-on mosható (víz és megfelelő mosószer) és sütőben 180°C-on 25 percig szárítható



### KITFCKV1













Készlet: 2 db aktívszén-szűrő a KV1\*sorozatú páraelszívóhoz.  
Mosogatógépben mosható. Méret 320x80 mm és 280x280 mm



### KITCMNKVMB

Chimney Extension in Stainless Steel for hood KV\*series 300 mm\*200 mm + 500/850 mm

## Symbols glossary (TT)

-  24óra Ha ez a funkció be van jelölve, 24 órán keresztül óránként kb. 10 percig frissíti a levegőt minimális sebességgel és észrevehetetlen zajszint mellett.
-  Szűrők: A modell szűrőkkel rendelkezik, amelyek segítenek eltávolítani a főzés során a serpenyőkből kiáramló gőzt.
-  Aktívszén-szűrők: Az aktívszén-szűrőkön keresztüli vagy közvetlenül a kültérbe történő páraelszívás jelentősen csökkenti a szagokat főzés közben.
-  Jelzőfények: Minden páraelszívó világítással rendelkezik a főzőterület megvilágításához vagy a konyha hangulatosabbá tételéhez.
-  Intenzív/turbó beállítás: ha extra gyors elszívás szükséges.
-  Lámpa elsötétítése
-  A+: Az A+ energiahatékonysági osztály segít akár 10%-os energiamegtakarítást elérni az A osztályhoz képest. A maximális teljesítmény garantált minimális fogyasztás mellett.
-  Automatikus kikapcsolás: Speciális beállítás, amely a főzés befejezése után egy előre beállított ideig fut, majd automatikusan kikapcsol.
-  Figyelmeztető lámpa: jelez, ha szűrőt cserélni kell.
-  Kerületi elszívó panelek: nagyon hatékony és segíti a zajcsökkentést.
-  Csatlakozás a főzőlap és a páraelszívó között
-  Hangolható fehér a melegtől a hidegig