

KV194G



Familie	Afzuigkap
Type afzuigkap	Wandkap
Design	Schuin
Filtering	Expulsie
Elektronische bediening	Ja
Randafzuiging	Ja
Materiaal	Glas
EAN-code	8017709327897
Breedte afzuigkap	90 cm







Design

Esthetiek	Linea	Type glas	Zwart
Kleur	Neptune Grey	Kleur serigrafie	Grijs
Afwerking	Glas	Logo	Geëtst

Bediening

Regeling bediening	Touch control met wit achtergrond verlichting	Kleur LED	Wit
--------------------	---	-----------	-----

Programma's / functies

Aantal snelheden	3
Snelheid Intensief	
Luchtzuiveringsfunctie (24 uur)	
Opties tijdprogrammering	
Auto-vent 2.0	

Technische specificaties

							
Aantal lampen	2					Vetfilters	Roestvrij staal
Soort verlichting	LED						
Vermogen lamp	2.1 W						

Dimmerfunctie	Ja	Meegeleverde koolstoffilters	Ja
Temperatuur licht aanpasbaar	2700° - 4000° °K	Indicator vervangen filter	Ja
Capaciteit P0	820 m ³ /h	Afvoer	150 mm
Vermogen motor	275 W	Minimale afstand vanaf gasfornuis	650 mm
Aantal filters	2	Minimale afstand vanaf inductie fornuis	450 mm
		Terugslagklep	Ja

	Capaciteit (IEC 61591) [m ³ /h]	Geluidsniveau (IEC 60704-2-13) [dBA]
Snelheid 1	277	50
Snelheid 2	406	63
Snelheid 3	636	70
Snelheid Intensief	782	72

Prestaties / energielabel



Jaarlijks energieverbruik (AEChood)	41 kWh/a
Energie-efficiëntieklasse (EEC)	A+
Hydrodynamische efficiëntie (FDEC)	36.2
Hydrodynamische-efficiëntieklasse (FDEC)	A
Lichtefficiëntie (LEC)	34.8 lux/W
Lichtefficiëntieklasse (LEC):	A
Vetfilterefficiëntie (GFE)	64.3 %
Vetfilterefficiëntieklasse (GFEC)	E
Luchtstroom op de minimumsnelheid (Qmin)	277 m ³ /h
Luchtstroom op de maximumsnelheid (Qmax)	636 m ³ /h
Luchtstroom op de boostersnelheid (Qboost)	782 m ³ /h
Akoestische geluidsdruk op minimum snelheid (SPEmin)	50 dBA

Akoestische A-gewogen geluidsemissie op maximum snelheid	71 dBA
Akoestische A-gewogen geluidsvermogen in de lucht met intensieve snelheid	72 dBA
Vermogensverbruik in Off modus (Po)	0.49 W
Vermogensverbruik in Stand-by modus	0.99 W
Tijdstoenamefactor (F)	0.7
Energie-efficiëntie-index	41.2
Gemeten luchtstroom op beste-efficiëntiepunt (Qbep)	403 m ³ /h
Gemeten luchtdruk op beste-efficiëntiepunt (Qbep)	479 Pa
Gemeten opgenomen vermogen op beste-efficiëntiepunt (Wbep)	148 W
Nominaal stroomverbruik van het lichtstelsel (WL)	5 W
Gemiddelde lichtsterkte van het licht op het kookoppervlak (Emiddle)	139 lux
Geluidsniveau op de hoogste stand (Lwa)	71 dBA

Elektrische aansluiting

Aansluitwaarde 279 W
Spanning 220-240 V

Frequentie 50-60 Hz
Lengte voedingskabel 1500 mm

Ook beschikbaar

Andere beschikbare kleuren Zwart

Codes andere beschikbare kleuren

KV194B3

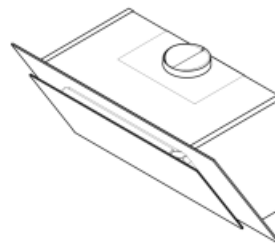
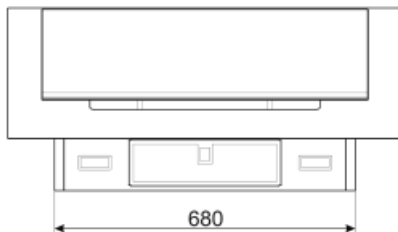
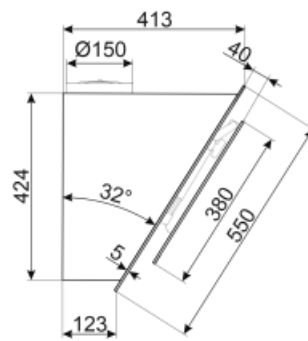
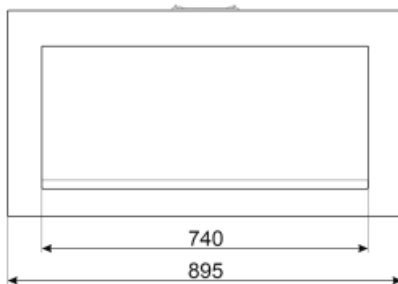

Accessoires niet inbegrepen



KITCMNKVX

Schachtverlenging in RVS voor kap KV*-serie



KITALLFC

Universele koolfilter Roestvrij staal AISI 304 Het filter kan in de vaatwasser op 50 °C worden gewassen (water en geschikt afwasmiddel) en om het te drogen in de oven op 180°C 25 minuten



KITFCKV1













Kit 2 pcs Charcoal Filter for Hood KV1*series. Dishwasher-safe. Size 320x80 mm and 280 x280 mm.



KITCMNKVMB

Chimney Extension in Stainless Steel for hood KV*series 300 mm*200 mm + 500/850 mm

Symbols glossary (TT)

	24h: Indien geselecteerd, ververs deze functie de lucht voor c. 10 minuten per uur gedurende een periode van 24 uur, met minimale snelheid en een onmerkbaar geluidsniveau.		A +: Energie-efficiëntieklasse A + helpt om tot 10% energie te besparen in vergelijking met klasse A. Maximale prestaties bij minimaal verbruik zijn gegarandeerd.
	Filters: het model heeft filters die helpen bij het verwijderen van vet uit de stoom die tijdens het koken uit de pannen komt.		Automatisch uitschakelen: een speciale instelling om na het koken een vooraf ingestelde tijd te laten draaien en vervolgens automatisch uit te schakelen
	Charcoal filters: Extracting through charcoal filters or directly to the exterior lessens strong cooking odours considerably.		Waarschuwingslampje (s): om aan te geven wanneer filters moeten worden vervangen.
	Verlichting: Alle afzuigkappen hebben verlichting aan, om de kookzone te verlichten of voor sfeer in de keuken		Perimeter extraction panels: very efficient and aid noise reduction.
	Intensieve / turbo-stand: wanneer extra snelle afzuiging gewenst is.		Connection between hob and hood
	Dimming Lights		Tunable white from warm to cold