

# KV194S



Produktfamilie	Dunstabzugshaube
Art der Dunstabzugshaube	Wandhaube
Design	Vertikal, kopffrei
Umluft/Abluftbetrieb	ja
Elektronische Steuerung	Ja
Randabsaugung	Ja
Material	Glas
EAN-Code	8017709305772
Produktbreite	90 cm







## Ästhetik

Ästhetik	Linea	Glasart	Schwarz
Farbe	Silber	Farbe des Siebdrucks	Grau
Oberfläche	Glas	Markenlogo	Siebdruck







## Bedienelemente

Art der Bedienung	Touch-Control, weiß hinterleuchtet	Farbe der LED-Beleuchtung	Weiß
-------------------	------------------------------------	---------------------------	------

## Programme / Funktionen

Anzahl der Leistungsstufen	3
Intensive Leistungsstufe	
Luftreinigungsfunktion 24h	
Timerfunktion	
Auto-Vent 2.0	

## Technische Eigenschaften

     			
Anzahl der Beleuchtungen	2	Art der Fettfilter	Edelstahl, geschirrspülergeeignet
Art der Beleuchtung	LED		

Beleuchtungsleistung	2.1 W	Aktivkohlefilter im Lieferumfang	Ja
Dimmbare Beleuchtung	Ja	Filterwechselanzeige	Ja
Temperaturfarbe der Beleuchtung in (°K)	2700° - 4000° °K	Durchmesser für Motoranschluss	150 mm
Luftstrom bei maximaler Geschwindigkeit im freiem Modus (P0)	820 m³/h	Min. Sicherheitsabstand zu Gas-Kochfeld	650 mm
Motorleistung	275 W	Min. Sicherheitsabstand zu Elektro-Kochfeld	450 mm
Anzahl der Fettfilter	2	Luftrückschlagklappe	Ja

	Luftstrom der Geschwindigkeiten in m³ (IEC 61591) [m³/h]	A-bewertete Luftschallemission (IEC 60704-2-13) [dBA]
Leistungsstufe 1	277	50
Leistungsstufe 2	406	63
Leistungsstufe 3	636	70
Intensiv	782	72

## Technische Daten / Energielabel



Jährlicher Energieverbrauch (AEhood)	41 kWh/Jahr	A-bewertete Luftschallemission bei maximaler Stufe (SPEmax)	71 dBA
Energieeffizienzklasse (auf einer Skala von A+++ bis D)	A+	A-bewertete Luftschallemission bei Intensivstufe (SPEboost)	72 dBA
Fluiddynamische Effizienz (FDEhood)	36,2	Energieverbrauch im ausgeschaltetem Modus (Po)	0,49 W
Klasse für die fluiddynamische Effizienz (FDEhood)	A	Energieverbrauch im Stand-by Modus (Ps)	0,99 W
Beleuchtungseffizienz (LEhood)	34,8 lux/W	Zeitverlängerungsfaktor (f)	0,7
Beleuchtungseffizienzklasse (LEhood)	A	Energieeffizienzindex (EEI hood)	41,2
Fettabscheidegrad (GFEhood)	64,3 %	Volumenstrom im Bestpunkt (Qbep)	403 m³/h
Klasse für den Fettabscheidegrad (GFEhood)	E	Statistischer Druckunterschied im Bestpunkt (Pbep)	479 Pa
Luftstrom bei minimaler Geschwindigkeit (Qmin)	277 m³/h	Elektrische Eingangsleistung im Bestpunkt (Wbep)	148 W
Luftstrom bei maximaler Geschwindigkeit (Qmax)	636 m³/h	Beleuchtungsleistung	4 W
Luftstrom auf Intensivstufe oder Schnelllaufstufe (Qboost)	782 m³/h		

A-bewertete  
Luftschallemission bei  
niedrigster Stufe (SPEmin)

50 dBA

Durchschnittliche  
Ausleuchtung des  
Arbeitsbereiches  
(Emiddle)

139 lux

A-bewertete  
Luftschallemission bei  
höchster Einstellung  
(Lwa)

71 dBA

## Elektrischer Anschluss

Elektr.  
Gesamtanschlußwert  
Spannung

279 W

220-240 V

Frequenz  
Länge Netzkabel

50-60 Hz

1500 mm

## Zusätzlich verfügbar

Weitere Farbvarianten Schwarz

Weitere Farbvarianten KV194N

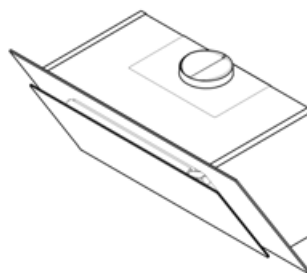
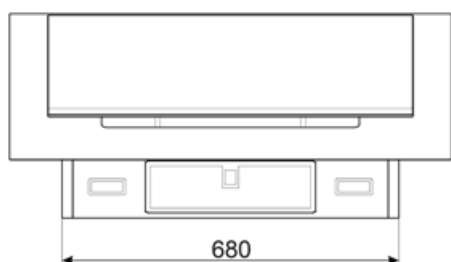
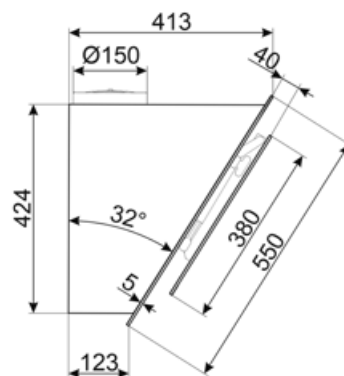
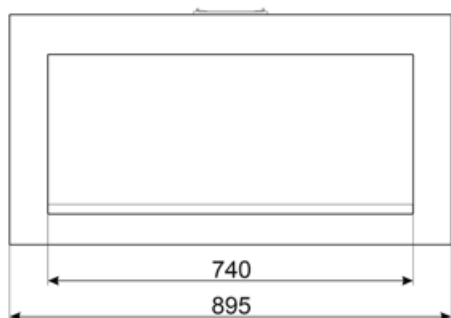

---

## Sonderzubehör

---



### KITCMNKVX

Kaminschachtaufsatz für Abluft,  
Edelstahl, für Wandhaube der Serie KV\*



### KITALLFC

Universal Longlife-Aktivkohlefilter, Ø  
150 mm, passives Filtersystem,  
Edelstahlgehäuse nach AISI 304,  
begrenzt regenerierbar,  
spülmaschinengeeignet (Spülen bei  
max. 50° C), Trocknen bei max. 180° C  
für 25 min. im Backofen, Abm. HxBxT:  
300x160x160 mm, komp



### KITFCKV1













Kit 2 St. Longlife-Aktivkohlefilter,  
regenerierbar, spülmaschinengeeignet,  
für vertikale Wandhaube der Serie KV1\*,  
Abm. LxB: 1x 320x80 mm + 1x 280x280  
mm



### KITCMNKVMB

Kaminschachtaufsatz für Abluft,  
Schwarz-Matt, für Wandhaube der  
Serie KV\*

## Symbols glossary (TT)

	24h-Reinigungsfunktion: mit dieser wird die angesaugte Luft über einen Zeitraum von 24h pro Stunde für ca. 10 min. bei minimaler Geschwindigkeit und geringem Betriebsgeräusch umgewälzt		Fettfilter: damit werden Fette und Öle beim Garen aus dem aufsteigenden Wasserdampf herausgefiltert
	A+: die Energieeffizienzklasse A+ ermöglicht eine Energieeinsparung von bis zu 10 % im Vergleich zur Klasse A.		Automatische Abschaltfunktion nach einer voreingestellten Zeit
	Aktivkohlefilter: für die Absaugung im Umluftbetrieb zur Neutralisierung von Kochgerüchen		Filterwechselanzeige: zeigt den Status der Sättigung des Filters an
	Beleuchtung: für eine Ausleuchtung des Kochbereiches beim Garen oder zur Ambientebeleuchtung		Randabsaugung: die stilvolle und zugleich effiziente Absaugung von Kochgerüchen
	Intensiv: Leistungsstufe für eine besonders hohe Luftförderleistung		Auto-Vent 2.0: infrarotgesteuerte, automatische Leistungsanpassung des Dunstabzugs nach der Kochstufe des Induktionskochfeldes.
	Dimmfunktion: mit dieser läßt sich die Ausleuchtung individuell dimmen, insbesondere für eine dezente Ambientebeleuchtung		Weißer LED-Beleuchtung: abstimmbare Temperaturfarbe der LED-Beleuchtung von warm auf kalt