

KV194S



Produktgrupp	Köksfläkt
Fläkttyp	Väggmonterad köksfläkt
Design	Vinklad
Filtrering	Utdrivning
Elektronisk kontroll	Ja
Perimetral aspiration	Ja
Material	Glas
EAN-kod	8017709305772
Bredd på fläkt	90 cm







Estetisk linje

Estetik	Linea	Typ av glas	Svart
Färg	Silver	Färg screentryck	Grå
Finish	Glas	Logga	Med screentryck

Kommandon

Kontroller	Touchkontroll med bakgrundsbelysning, vit	Färg på LED	Vit
------------	---	-------------	-----

Program/funktioner

Antal hastigheter	3
Intensiv hastighet	
Reningsfunktion 24 h	
Timer	
Auto-Vent 2.0	

Teknisk specifikation



Antal ljuskällor	2	Fettfilter	Rostfritt stål
Typ av lampa	LED	Inkluderade kolfilter	Ja
Effekt lampa	2.1 W	Indikator för filterbyte	Ja

Dimmer	Ja	Luftutlopp	150 mm
Ljusets färgtemperatur, intervall	2700° - 4000° K	Minsta avstånd till gashäll	650 mm
Maximal kapacitet i fritt läge (P0)	820 m ³ /h	Minsta avstånd till elektrisk häll	450 mm
Motoreffekt	275 W	Backventil	Ja
Antal filter	2		

	Kapacitet (IEC 61591) [m ³ /h]	Ljudnivå (IEC 60704-2-13) [dB(A)]
Hastighet 1	277	50
Hastighet 2	406	63
Hastighet 3	636	70
Intensivläge	782	72

Kapacitet/energietikett



Årlig effektförbrukning (AEChood)	41 kWh/a	Luftburet akustiskt buller för A-viktade ljudeffektutsläpp vid maxhastighet (SPEmax)	71 dB(A)
Energiklass (EEC)	A+	Luftburet akustiskt buller för A-viktade ljudeffektutsläpp vid intensivläge (SPEboost)	72 dB(A)
Flödesdynamisk effektivitet (FDE)	36,2	Effektförbrukning i frånläge (Po)	0,49 W
Flödesdynamisk effektivitetsklass (FDEC)	A	Effektförbrukning i viloläge (Ps)	0,99 W
Ljuseffektivitet (LE)	34,8 lux/W	Tidsökningsfaktor (F)	0,7
Ljuseffektivitetsklass (LEC)	A	Energieffektivitetsindex	41,2
Fettfiltreringseffektivitet (GFE)	64,3 %	Mest effektiva luftflöde (Qbep)	403 m ³ /h
Fettfiltreringseffektivitetsklass (GFEC)	E	Uppmätt lufttryck vid bästa effektivitetsposition (Pbep)	479 Pa
Luftflöde, min.hastighet (Qmin)	277 m ³ /h	Uppmätt elförbrukning vid bästa effektivitetspunkt (Wbep)	148 W
Luftflöde vid maxhastighet (Qmax)	636 m ³ /h	Ljusets anslutningseffekt (WI)	4 W
Luftflöde vid intensivläge (Qboost)	782 m ³ /h	Genomsnittligt ljus från ljuskälla på tillagningsyta (Emiddle)	139 lux
Luftburet akustiskt buller för A-viktade ljudeffektutsläpp vid min.hastighet (SPEmin)	50 dB(A)	Ljudtryck vid högsta läge (Lwa)	71 dB(A)

Elektrisk anslutning

Anslutningseffekt 279 W
Spänning 220-240 V

Frekvens 50-60 Hz
Sladdens längd 1500 mm

Även tillgängligt

Andra tillgängliga färger Svart

Andra tillgängliga färgkoder KV194N

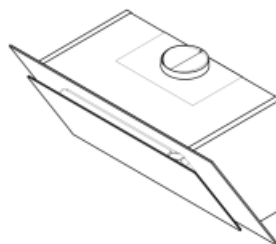
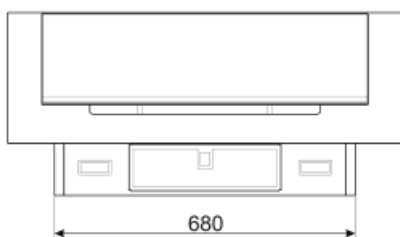
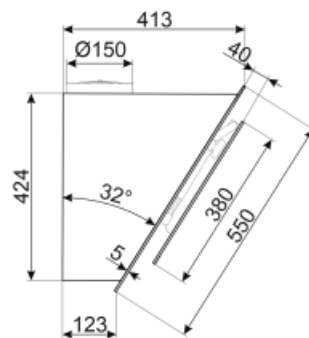
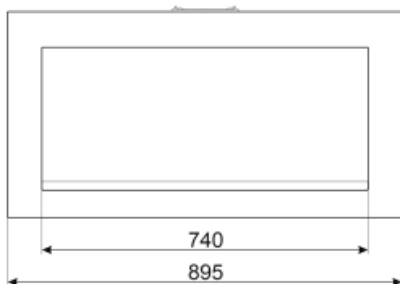

Tillbehör ingår ej



KITCMNKVX

Skorstensförlängning i rostfritt stål för spiskåpaserien KV*



KITALLFC

Universellt kolfilter Rostfritt stål AISI304 Filtret kan diskas i diskmaskinen i 50 °C (med vatten och lämpligt diskmedel) och torkas i ugnen på 180 °C, i 25 minuter



KITFCKV1













Kit 2 st kolfilter för köksfläktar i KV1*-serien. Diskmaskinssäker. Storlek 320 x 80 mm och 280 x 280 mm.



KITCMNKVMB

Chimney Extension in Stainless Steel for hood KV*series 300 mm*200 mm + 500/850 mm

Symbols glossary (TT)

- | | | | |
|---|--|--|--|
|  | 24h: När denna funktion är vald, byts luften ca 10 minuter varje timme under en 24-timmarsperiod, med lägsta hastighet och en låg ljudnivå |  | Filter: Modellen har filter som hjälper till att avlägsna fett från ångan som kommer från pannorna under tillagningen. |
|  | Anslutning mellan spis och fläkt |  | Automatisk avstängning: Inställning för att köra efter tillagningen efter en förinställd tid och sedan stängas av automatiskt. |
|  | Kolfilter: Att extrahera genom kolfilter minskar kraftigt matlagingslukt. |  | A +: Energieffektivitetsklass A + hjälper till att spara upp till 10% energi jämfört med klass A. Maximal prestanda med lägsta förbrukning garanteras. |
|  | Belysning med reglerbar ljusstyrka |  | Varningslampa: Indikerar när filter behöver bytas. |
|  | Lampor: Alla köksfläktar har belysning som lyser upp matlagingsytan och bidrar till stämningen i köket. |  | Kantpaneler med utsug: mycket effektivt, bidrar till bullerreduktion. |
|  | Intensiv-/turboinställning: när extra snabb utsugning krävs. |  | Det vita ljuset kan regleras från varmt till kallt |