

KV26N



Produktfamilie	Hætte
Emhættetype	Vægmonteret emhætte
Design	Vinklet
Udsugning	Uddrivning
Elektronisk styring	Ja
Perimetral aspiration	Ja
Materiale	Glas
EAN-kode	8017709290610
Hættebredde	60 cm
Æstetik	Universal
Farve	Sort
Finish	Glas
Glastype	Sort
Farve silketryk	Hvid
Logo	Silketryk



Betjeninger

Betjeningsindstillinger	Touch-kontrol baggrundsbelyst Hvid	Led-farve	Hvid
-------------------------	---------------------------------------	-----------	------

Program / Funktioner

Antal hastigheder	3
Intensiv hastighed	
24-timers luftfilter-funktion	
Timerindstillinger	

Tekniske egenskaber



Antal lamper	2	Antal filtre	2
Type af lamper	LED	Fedtfiltre	Aluminium
Lys effekt	1,1 W	Visning af filterudskiftning	Ja
Dæmpningstilstand	Ja	Luftudtag	150 mm
Skala for lysfarvetemperatur (° K)	4000 K	Minimumsafstand fra GAS kogeplade	650 mm
Maksimal kapacitet frit udtag	670 m ³ /h	Minimumsafstand fra ELEKTRISK kogeplade	450 mm
Motoreffekt	230 W	Kontraventil	Ja

	Udsugningshastighed IEC 61591 [m ³ /h]	Støjniveau (IEC 60704- 2 -13) [dBA]
Hastighed 1	242	44
Hastighed 2	326	51
Hastighed 3	420	58
Intensiv hastighed	666	67

Medfølgende tilbehør



Kulfiltre medfølger Ja

Ydeevne/energimærke



Årligt effektivitet forbrug (AEChood)	49 kWh/a	Luftbåren, akustisk A- vægtet lydtryks- emission ved minimumshastighed (SPEmin)	44 dBA
Energieffektivitetsklasse (EØF)	A	Luftbåren, akustisk A- vægtet lydtryks- emission ved maksimumshastighed (SPEmax)	58 dBA
Fluid Dynamic Efficiency (FDE)	31,5	Luftbåren, akustisk A- vægtet lydtryks- emission ved boost- hastighed (SPEbooster)	67 dBA
Fluid Dynamic Efficiency Klasse (FDEC)	A	Tid, stigningsfaktor (F)	0,9
Belysningens effektivitet (LE)	118,6 lux/W	Energieffektivitetsindeks for første hulrum	51,1
Belysningens effektivitetsklasse (LEC)	A	Målt luftmængde ved bedste driftspunkt (Qbep)	363 m ³ /h
Fedtfiltrering effektivitet (GFE)	77,0 %	Målt lufttryk ved bedste driftspunkt (QBEP)	453 Pa
Fedtfiltrering effektivitetsklasse (GFEC)	C	Målt elektrisk effekttag ved bedste driftspunkt (Wbep)	145 W
Luftstrøm ved minimumshastighed (Qmin)	242 m ³ /h	Normal effekt på lys- systemet (WI)	2 W
Luftstrøm ved maksimumshastighed (Qmax)	420 m ³ /h	Gennemsnitlige oplysning af belysning på kogezone (Emiddle)	261 lux
Luftstrøm ved boost- hastighed (Qboost)	666 m ³ /h	Lydeffektniveau på højeste indstilling (LWA)	58 dBA

Elektrisk tilslutning

Elektrisk klassificering	232 W	Kabellængde	1500 mm
Spænding	220-240 V	Stik	Nej
Frekvens (Hz)	50-60 Hz		

Fås også

Alternative farver kan leveres Hvid, Sølv Glas

Tilgængelige farver KV26S-KV26B

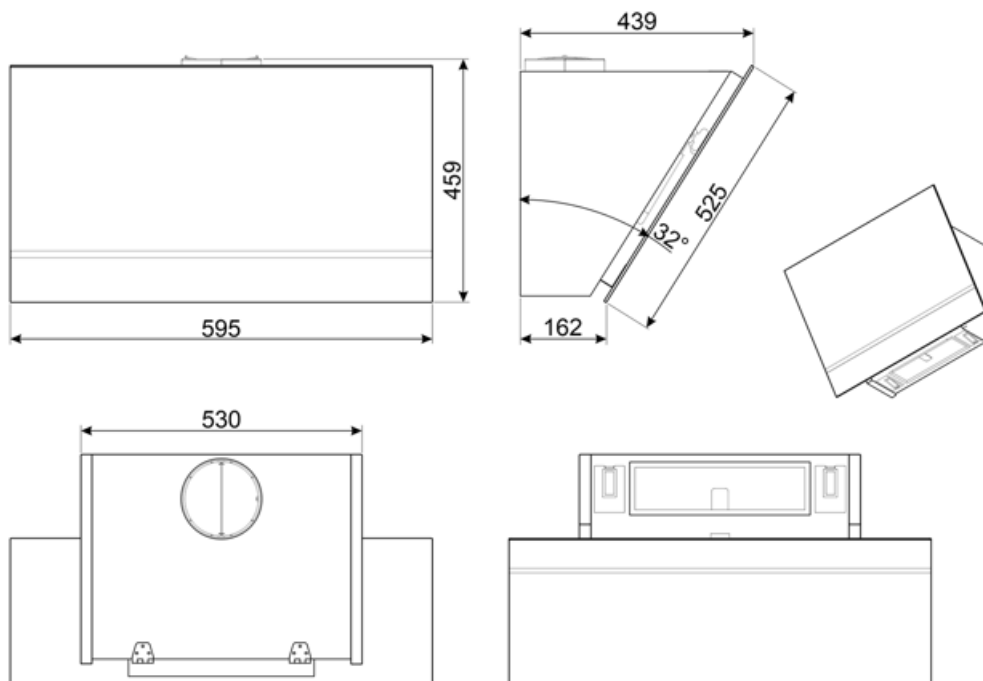

Compatible Accessories



FLT6

Runde kulfiltre (sæt 2 stykker)



KITCMNKVMB

Chimney Extension in Stainless Steel for hood KV*series 300 mm*200 mm + 500/850 mm



KITALLFC









Universalt Kulfilter Rustfrit stål AISI 304 Filtret kan vaskes i opvaskemaskine på 50 °C (vand og passende opvaskemiddel) for at tørre det puttes det i ovnen på 180°C 25 minutter



KITCMNKVX

Skorstensforlænger i Rustfrit Stål til Hood KV* serien

Symbols glossary

	24h: Når valgt, genopfrisker denne funktion luften i ca. 10 minutter hver time over en 24-timers periode ved minimumshastighed og et umærkbart støjniveau.		A: Product drying performance, measured from A+++ to D / G depending on the product family
	Filtre: Modellen har filtre, der hjælper med at fjerne fedt fra dampen, der stammer fra gryderne under tilberedningen.		Sluk automatisk: En speciel indstilling, der kører efter endt tilberedning i en forudindstillet tid og derefter automatisk slukkes.
	Kulfiltre: Ekstraktion gennem kulfiltre eller direkte ud mindsker stærke madlavningslugte betydeligt.		Advarselslys: til at advisere om hvornår det er nødvendigt at skifte filtrene.
	Lys: Alle emhætter har lys, der belyser kogeområdet eller tilføjer køkkenets atmosfære.		Perimeterudsugningspaneler: meget effektiv og hjælper med at reducere støj.
	Intensiv / turboindstilling: når der kræves ekstra hurtig udsugning.		Dæmpede Lys