

## KV26N





Familia	Campana
Tipo Campana	Decoración mural
Diseño	Inclinata
Filtración	Extracción
Control electrónico	Sí
Aspiración perimetral	Sí
Material	Vidrio
Código EAN	8017709290610
Ancho	60 cm
Estética	Universal
Color	Negro
Acabado	Vidrio
Tipo de vidrio	Negro
Color serigrafía	Blanco
Logo	Serigrafiado



## Mandos

Regulación de mandos	Control táctil retroiluminado Blanco	Color Led	Blanco
----------------------	---	-----------	--------

## Programas/Funciones

N.º de velocidades	3
Velocidad intensiva	
Función purificación 24 hs	
Opciones de programación tiempo	

## Características técnicas



Nº de Luces	2	Filtros antigrasa	Aluminio
Tipo de Luz	LED	Filtros carbón de serie	Sí
Potencia luz	1.1 W	Indicador cambio de filtros	Sí
Intensidad de luz regulable	Sí	Diámetro embocadura motor	150 mm
Escala de temperatura de color (º K)	4000 K	Distancia mínima de la encimera de gas	650 mm
Capacidad máxima de aspiración en modalidad libre (P0)	670 m³/h	Distancia mínima de la encimera eléctrica	450 mm

Potencia motor	230 W	Válvula de retención	Sí
Nº de Filtros	2		

	Capacidad de aspiración (IEC 61591) [m³/h]	Rumorosidad (IEC 60704-2-13) [dBA]
Velocidad 1	242	44
Velocidad 2	326	51
Velocidad 3	420	58
Velocidad intensiva	666	67

## Prestaciones/Etiqueta energética



Consumo anual (AEChood)	49 kWh/a	Emisiones sonoras en el aire ponderadas por el valor A en su ajuste mínimo de utilización normal: (SPEmin)	44 dBA
Clase eficiencia energética (EEC)	A	Emisiones sonoras en el aire ponderadas por el valor A en su ajuste máximo de utilización normal: (SPEmax)	58 dBA
Eficiencia Fluidodinámica (FDE)	31.5	Emisiones sonoras en el aire ponderadas por el valor A en posición ultrarrápida o reforzada: (SPEboost)	67 dBA
Clase de eficiencia fluido dinámico (FDEC)	A	Factor aumento de tiempo (F)	0.9
Clase de eficiencia de iluminación (LE)	118.6 lux/W	Índice de eficiencia energética primera cavidad	51.1
Eficiencia de iluminación (LEC)	A	Caudal de aire medido en el mejor punto de eficiencia (Qbep)	363 m³/h
Eficiencia de filtrado de grasa (GFE)	77.0 %	Presión de aire medida en el mejor punto de eficiencia (Qbep)	453 Pa
Clase de eficiencia de filtrado de grasa (GFEC)	C	Entrada de potencia eléctrica medida en el mejor punto de eficiencia (Wbep)	145 W
Flujo de aire a la velocidad mínima (Qmin)	242 m³/h	Potencia normal sistema de luz (WI)	2 W
Flujo de aire a la máxima potencia (Qmax)	420 m³/h	Iluminación media sobre la superficie de cocción	261 lux
Flujo de aire en posición reforzada Qboost)	666 m³/h	Nivel de potencia acústica más alta (Lwa)	58 dBA

## Conexión eléctrica

Datos nominales de conexión eléctrica	232 W	Longitud del cable de alimentación	1500 mm
Tensión	220-240 V	Enchufe	No
Frecuencia (Hz)	50-60 Hz		

## Disponible también

Otros colores disponibles

Blanco, Silver Glass

Códigos de otros colores disponibles KV26S-KV26B

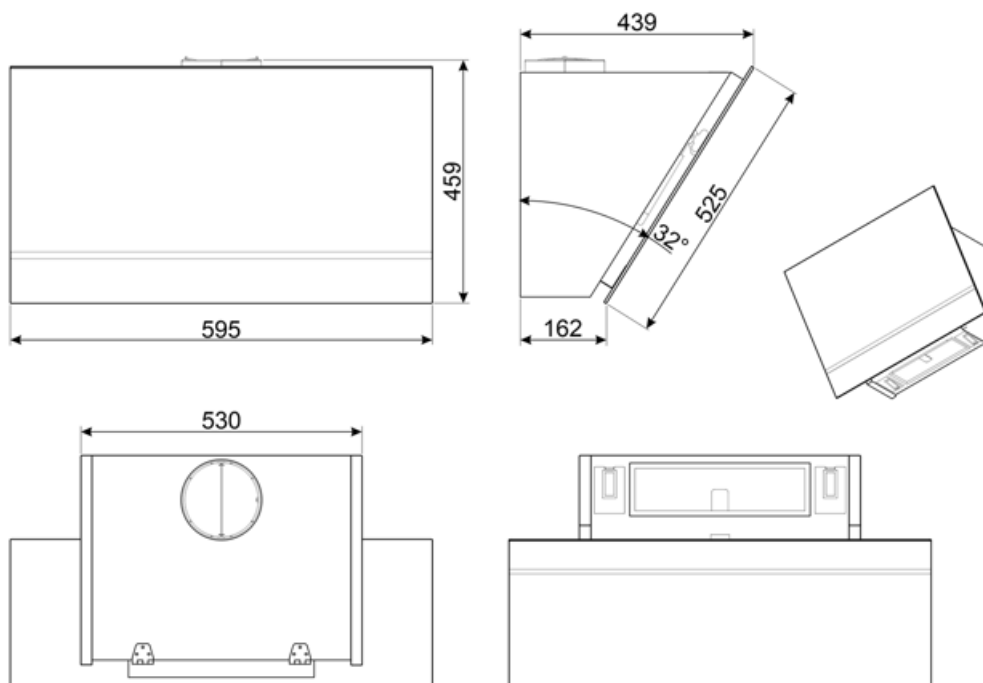

---

## Accesorios Compatible

---



### FLT6

Filtro carbón activo (2 piezas)



### KITCMNKVMB

Chimney Extension in Stainless Steel for hood KV\*series 300 mm\*200 mm + 500/850 mm



### KITALLFC











Filtro de carbón universal. Acero inoxidable AISI 304. El filtro se puede lavar en lavavajillas a 50 ° C (agua y detergente adecuado) y para secar meter al horno 180 ° C 25 minutos



### KITCMNKVX

Chimney Extension in Stainless Steel for hood KV\*series Dimensions 300x200x850 mm

## Symbols glossary

-  Cambio de aire 24 h: la función de renovación de aire de 24 h crea una recirculación continua de aire, activando el motor a la velocidad mínima con una succión de 10 min. cada hora durante 24 horas.
-  Energy efficiency class A
-  Filtros de carbón activado: los filtros de carbón activado permiten recircular la función de la campana, garantizando una eliminación perfecta de los olores.
-  Luz: las campanas están equipadas con lámparas LED. La luz se puede encender independientemente del ventilador de succión y, por lo tanto, permite que se ilumine la superficie de trabajo.
-  Función Turbo: La función Turbo le permite operar la campana a la máxima potencia, para acelerar la eliminación de olores más persistentes.
-  Filtros de grasa: los filtros de grasa purifican el aire de las grasas de cocción. Son fácilmente extraíbles para su limpieza periódica.
-  Apagado automático: la opción de apagado automático le permite programar el tiempo de desactivación de la campana, que continuará purificando el aire hasta que se apague automáticamente.
-  Señal luminosa: se enciende una señal luminosa cuando es necesario reemplazar los filtros de carbón activado.
-  Zona perimetral: este tipo de aspiración se concentra en la zona perimetral. Además de mejorar la estética de la campana, cubriendo los filtros, permite una superficie de succión más amplia y ofrece una menor rumorosidad, limitando las vibraciones de los filtros.
-  Dimming Lights